



Notice d'installation, d'utilisation et d'entretien

## Sèche-serviettes électrique à fluide caloporteur avec soufflerie intelligente à commande radio en option

*Jauge et indication de consommation d'énergie - Détection d'ouverture de fenêtre  
Programmation hebdomadaire et journalière avec double fonction d'optimisation - Boost  
Limitation de température - Verrouillage par code PIN*

# Sirocco

### **En Option**

Télécommande  
radio

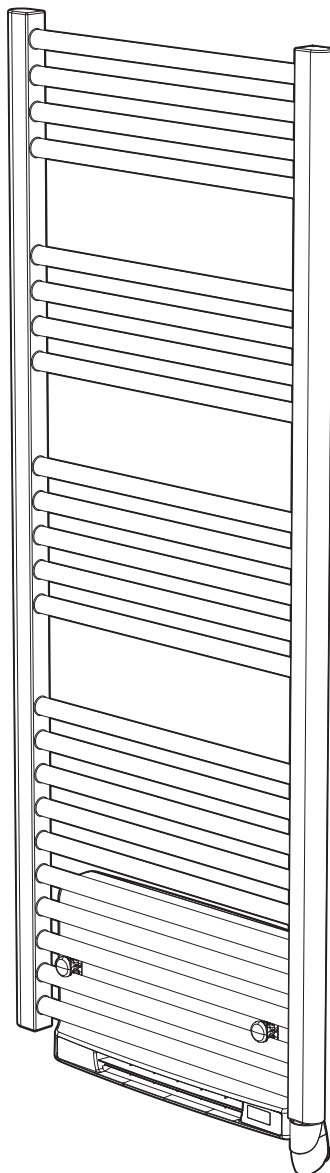

# Sommaire

<b>Installation de l'appareil de chauffage</b> .....	<b>3</b>
<i>Consignes de sécurité et précautions</i> .....	3
<i>Raccordement, fixation, mise en place</i> .....	5
<b>Présentation</b> .....	<b>7</b>
<i>Les avantages</i> .....	7
<b>Fonctionnement</b> .....	<b>8</b>
<i>Synoptique</i> .....	8
<i>Fonctions mise en marche/Veille du chauffage</i> .....	9
<i>Sélection d'un mode de fonctionnement</i> .....	9
<i>Boost</i> .....	10
<i>Post-ventilation</i> .....	10
<i>Super confort</i> .....	10
<i>Jauge de consommation, économie d'énergie</i> .....	10
<i>Réglage de la température Confort</i> .....	11
<i>Indication de consommation cumulée en kWh, économie d'énergie</i> .....	11
<i>Sécurité enfants, verrouillage/déverrouillage du clavier</i> .....	11
<i>Programmation hebdomadaire et journalière intégrée, économie d'énergie</i> .....	11
<i>Détection d'ouverture de fenêtre, économie d'énergie</i> .....	13
<i>Informations sur la commande à distance par fil pilote</i> .....	14
<i>Informations sur les priorités entre les différents modes</i> .....	15
<i>En option : Gestion à distance par télécommande radio</i> .....	15
<b>Réglages Utilisateur</b> .....	<b>16</b>
<i>Accès</i> .....	16
<i>Réglage du rétro-éclairage</i> .....	16
<i>Réglage du niveau d'abaissement Éco</i> .....	16
<i>Réglage de la température de consigne Hors-Gel</i> .....	16
<i>Super confort - Activation/désactivation</i> .....	17
<i>Limitation de la température de consigne confort, économies d'énergie</i> .....	17
<i>Réglage de la durée maximale du Boost autorisé</i> .....	17
<i>Réglage de la température maximum ambiante pour l'arrêt automatique du Boost</i> .....	17
<i>Retour aux réglages usine</i> .....	18
<b>Réglages installateur</b> .....	<b>18</b>
<i>Accès</i> .....	18
<i>Paramétrage de la détection d'ouverture de fenêtre</i> .....	19
<i>Double fonction d'optimisation</i> .....	19
<i>Code PIN de verrouillage</i> .....	19
<i>Retour aux réglages usine</i> .....	20
<b>Réglages Expert</b> .....	<b>21</b>
<i>Accès</i> .....	21
<i>Étalonnage de la sonde de température ambiante</i> .....	21
<b>Délestage et coupure d'alimentation</b> .....	<b>22</b>
<i>Délestage par fil pilote uniquement</i> .....	22
<i>Autre type de commande à distance par coupure d'alimentation</i> .....	22
<i>En cas de coupure de courant, réserve de marche</i> .....	23
<b>Que faire en cas de problèmes</b> .....	<b>23</b>
<i>Aide au diagnostic</i> .....	23
<b>Informations Techniques</b> .....	<b>24</b>
<i>Entretien</i> .....	24
<i>Étiquette produit</i> .....	24
<i>Caractéristiques dimensionnelles</i> .....	25
<i>Caractéristiques techniques</i> .....	25
<i>Exigences d'informations applicables aux dispositifs de chauffage décentralisés électriques</i> .....	26

# Installation de l'appareil de chauffage

## Consignes de sécurité et précautions

### • Consignes de sécurité

Tout dommage résultant du non-respect de ces consignes entraîne la non application de la garantie du constructeur.

- Ne pas utiliser l'appareil à l'extérieur.
- Votre appareil est destiné à un usage domestique et ne doit pas être utilisé à d'autres fins.
- **IMPORTANT** : il est fortement déconseillé de faire sécher des vêtements synthétiques directement sur le sèche-serviettes.

Contrairement aux serviettes éponges, ce type de tissus (nylon, lycra, polyester, acrylique...) matériaux souvent présents dans les vêtements actuels, sont plus sensibles à une source de chaleur directe.

Si le tissu synthétique est fragile, cela peut entraîner un transfert de couleur sur le corps de chauffe souvent indélébile et donc définitif.

- Si l'appareil est tombé, endommagé ou ne fonctionne pas correctement, ne pas mettre l'appareil en marche et s'assurer que l'alimentation de l'appareil est coupée (fusible ou disjoncteur).
- Ne jamais démonter l'appareil. Un appareil mal réparé peut présenter des risques pour l'utilisateur. Pour tout problème, consultez votre point de vente.
- Si le câble d'alimentation est endommagé, il doit être remplacé par le fabricant, son service après-vente ou un autre professionnel afin d'éviter tout danger.
- Cet appareil de chauffage est rempli d'une quantité précise de fluide thermique (fiche de sécurité disponible sur demande).
- En cas de fuite, mettre l'appareil hors-service, le confiner pour éviter que le fluide thermique ne se répande ou ne soit ingéré accidentellement par un enfant, puis contacter immédiatement le vendeur de l'appareil ou le représentant du fabricant. Toute opération nécessitant l'ouverture d'un des bouchons de fermeture du réservoir de fluide thermique ne doit être effectuée que par le représentant agréé du fabricant.
- Lorsque l'appareil de chauffage est mis au rebut, respecter les réglementations concernant l'élimination du fluide thermique.



- **Important, mise en garde, ne pas couvrir** : Afin d'éviter une surchauffe, un risque d'incident ou une dégradation prématurée du produit, il est formellement interdit d'obturer la grille de sortie d'air chaud.

Veillez donc à ce que rien, aucun linge, aucun objet ne vienne gêner ou bloquer le flux d'air.

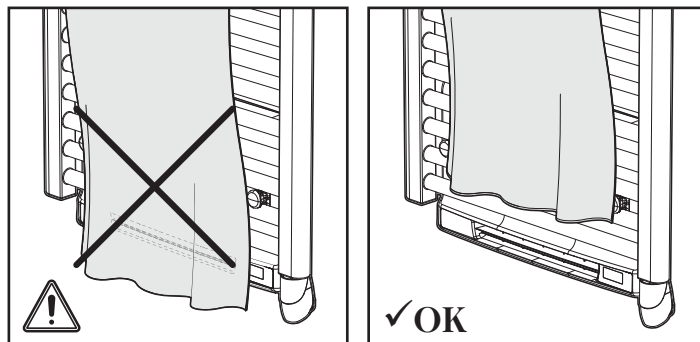

- Cet appareil peut être utilisé par des enfants âgés d'au moins 8 ans et par des personnes ayant des capacités physiques, sensorielles ou mentales réduites ou dénuées d'expérience ou de connaissance, s'ils (si elles) sont correctement surveillé(e)s ou si des instructions relatives à l'utilisation de l'appareil en toute sécurité leur ont été données et si les risques encourus ont été appréhendés. Les enfants ne doivent pas jouer avec l'appareil. Le nettoyage et l'entretien par l'utilisateur ne doivent pas être effectués par des enfants sans surveillance.

Il convient de maintenir à distance les enfants de moins de 3 ans à moins qu'ils ne soient sous une surveillance continue pour s'assurer qu'ils ne jouent pas avec le sèche-serviettes.

Les enfants âgés entre 3 et 8 ans doivent uniquement mettre l'appareil en marche ou à l'arrêt, à condition que ce dernier ait été placé ou installé dans une position normale prévue et que ces enfants disposent d'une surveillance ou aient reçu des instructions quant à l'utilisation de l'appareil en toute sécurité et en comprenant bien les dangers potentiels.

Les enfants âgés entre 3 ans et 8 ans ne doivent ni brancher, ni régler, ni nettoyer l'appareil, et ni réaliser l'entretien de l'utilisateur.



**ATTENTION** : certaines parties de ce produit peuvent devenir très chaudes et provoquer des brûlures. Il faut prêter une attention particulière en présence d'enfants et de personnes vulnérables.

Lorsque l'appareil est en chauffe, veillez à ce qu'ils ne s'appuient pas dessus et ne jouent pas à proximité, tenant compte de la sensibilité de leur peau, un contact pourrait, dans certaines circonstances, causer des brûlures.

En effet les réflexes d'un enfant sont plus lents que ceux d'un adulte.

En cas de risques, prévoyez l'installation d'une grille de protection devant l'appareil.

Le nettoyage courant est du ressort d'un adulte ayant lu la notice et compris le fonctionnement de l'appareil.

Toute autre opération ou intervention technique doit être effectuée par un installateur professionnel qualifié

- Mise en garde : Pour éviter tout danger pour les très jeunes enfants, il est recommandé d'installer cet appareil de façon telle que le barreau chauffant le plus bas soit au moins à 600 mm au-dessus du sol.



- Si la dépose de l'appareil est nécessaire, mettre l'appareil hors tension et vérifiez qu'il soit froid avant de le décrocher du mur.

## • Préconisation, positionnement, choix de l'emplacement

Avant de raccorder le sèche-serviettes, coupez l'électricité au disjoncteur général.

Ce sèche-serviettes est un appareil de classe II IP24, il peut donc être installé dans toutes les pièces de la maison y compris dans les volumes de protection 2 et hors volume d'une salle de bains, mais à l'abri des projections d'eau.

L'appareil de chauffage doit être installé de façon telle que les interrupteurs et autres dispositifs de commande ne puissent être touchés par une per-

sonne qui se trouve dans la baignoire ou sous la douche.

Le sèche-serviettes ne doit pas être installé au-dessous d'une prise de courant. Le sèche-serviettes doit être installé à 15 cm minimum de tout obstacle (étagères, voilages, meubles etc.).

Le circuit d'alimentation de cet appareil doit comporter un dispositif de coupure omnipolaire ayant une distance d'ouverture de contact d'au moins 3 mm (selon la norme NF C15-100).

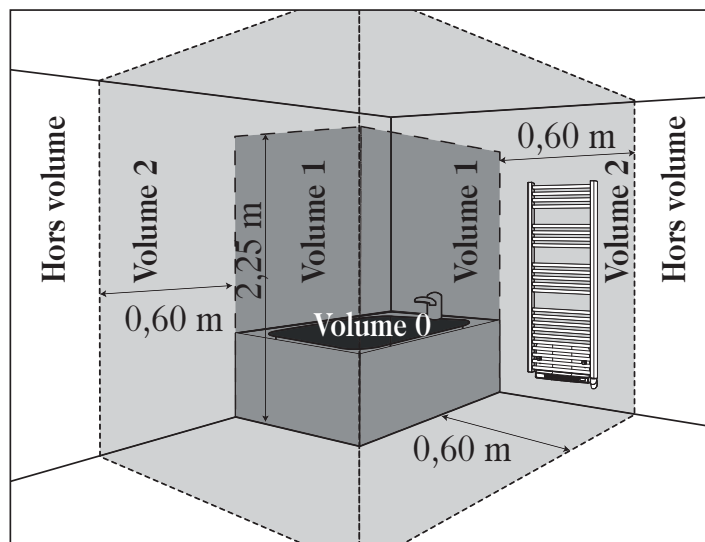

### Volume 0

Aucun appareil de chauffage électrique

### Volume 1

### Volume 2

Appareil de chauffage électrique de classe II et IPX4 protégé par un disjoncteur différentiel 30mA

### Hors volume

Appareil de chauffage électrique de classe I ou II protégé par un disjoncteur différentiel 30mA

 Cette image est donnée à titre indicatif. L'installation de l'appareil doit être faite par un installateur professionnel qualifié, conformément aux normes en vigueur et aux règles de l'art du pays dans lequel il est installé.

Respectez les distances minimales avec le mobilier pour l'emplacement de l'appareil.

Installation préconisée dans le cadre d'une utilisation de la détection automatique d'ouverture de fenêtre.

### Légende

① = emplacement à privilégier

② = autre emplacement

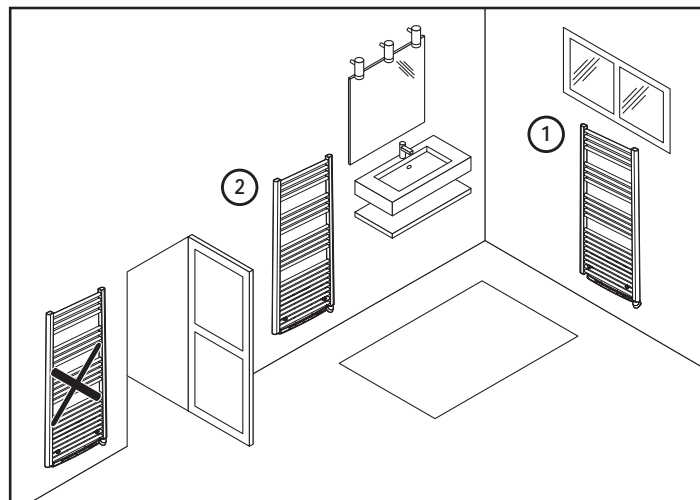

# Raccordement, fixation, mise en place

## • Raccordement électrique

Alimentation électrique à faire réaliser par un professionnel qualifié.

- Le circuit d'alimentation de cet appareil doit comporter un dispositif de coupure omnipolaire ayant une distance d'ouverture de contact d'au moins 3 mm (selon la norme NF C15-100), une protection différentielle (30mA), une protection contre les surcharges.
- Avant la première utilisation, vérifier que la tension utilisée corresponde bien à celle indiquée sur l'appareil.
- Ce sèche-serviettes est un appareil de classe II (double isolation électrique). Le raccordement à la terre est interdit.
- Le raccordement des trois fils doit être réalisé dans une boîte de raccordement électrique conforme aux normes en vigueur.
- Conformément aux normes françaises, le montage doit être fait en installation fixe. Il est interdit d'utiliser une fiche pour le branchement dans une prise.

## RACCORDEMENT ÉLECTRIQUE

Alimentation monophasée 230 V +/-10% ~ 50 Hz.

 Vous devez isoler le fil pilote si celui-ci n'est pas utilisé.

- Fil bleu : Neutre
- Fil marron: Phase
- Fil noir : Fil pilote

## • Positionnement des pattes de fixation, traçage

**Important :** Respectez une cote minimum de 150 mm entre la partie basse du sèche-serviettes (sous la soufflerie) et le sol.

Référence	Puissance (W)	A = Hauteur trous de fixation (mm)
THCMAR050E	500 + 1000*	462

\* Résistance PTC à puissance auto-adaptative de 850W à 1000W max. selon environnement.

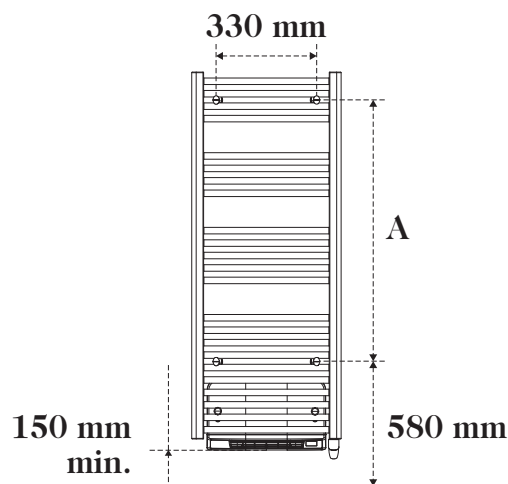

Utilisez le gabarit de perçage fourni pour fixer votre sèche-serviettes au mur.

### Étape 1

Ouvrez le gabarit et positionnez-le contre le mur, à l'endroit souhaité. Veillez à ce que le bas du gabarit touche le sol ou le dessus de la plinthe afin d'ajuster sa hauteur de pose.



**Important :** en présence de très jeunes enfants, il est conseillé de positionner le gabarit à 30cm minimum par rapport au sol.

### Étape 2

Repérez la puissance de votre sèche-serviettes puis percez les trous correspondants dans le mur.



### Étape 3

Retirez le gabarit puis vissez les pattes de fixation du sèche-serviettes dans le mur.

**Important :** adaptez le type de cheville à la nature de la cloison (Vis Ø 6mm max).

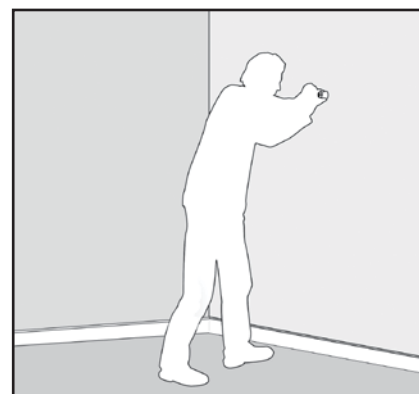

## • Descriptif des pattes de fixation

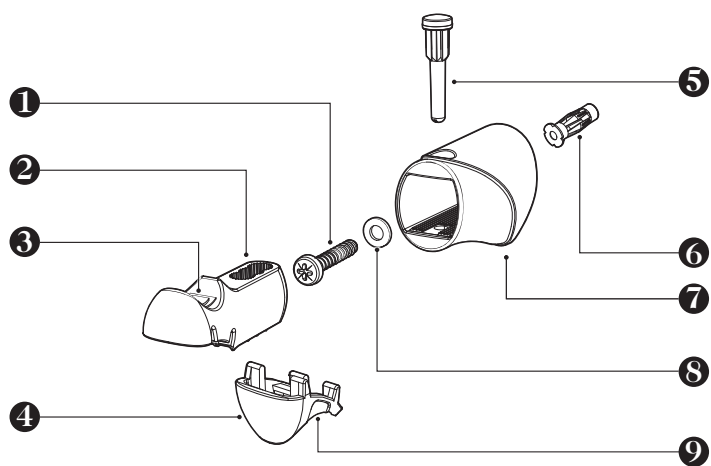

- ❶ Vis de fixation du support mural Ø 6mm max
- ❷ Support
- ❸ ❹ Dômes amortisseurs compensateurs
- ❺ Pièce de verrouillage
- ❻ Goupille
- ❼ Cheville - **Important** : adaptez le type de cheville à la nature de la cloison (ex : placoplâtre)
- ❽ Support mural
- ❾ Rondelle

### 1- Montage des 4 supports muraux brevetés

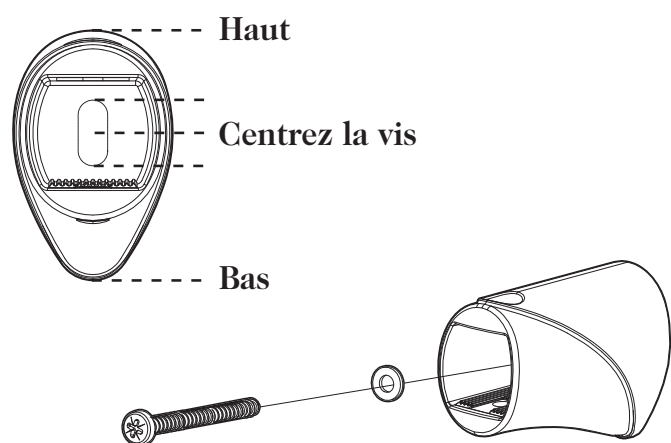

### 2- Insertion et réglage en profondeur des supports

#### 1- Insertion

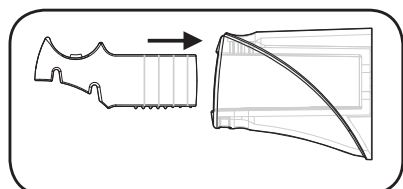

### 2- Réglage de la profondeur

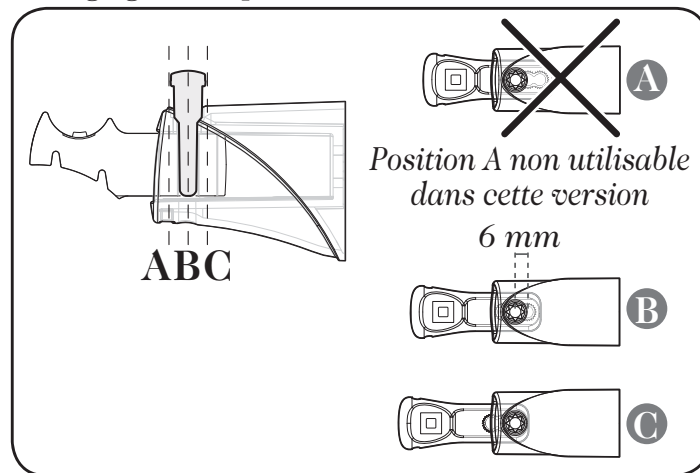

### 3- Verrouillage

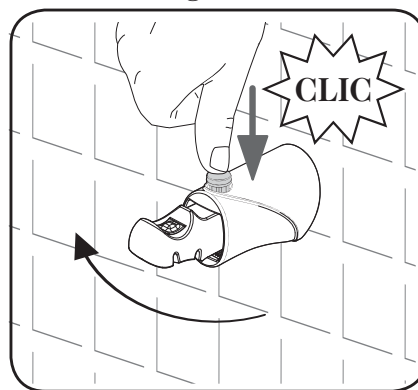

### 3- Mise en place du sèche-serviettes droit sur les pattes de fixation

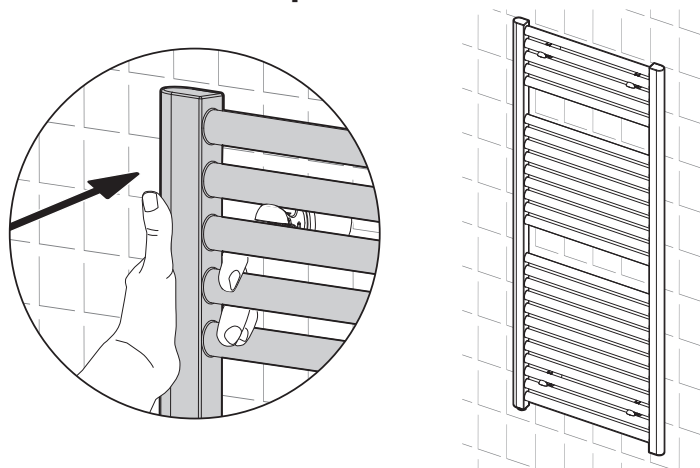

### 4- Verrouillage des supports

Insérez les pièces de verrouillage (1 par support) en veillant à bien positionner les crans dans les 2 rainures situées au dessous de la tête du support mobile.

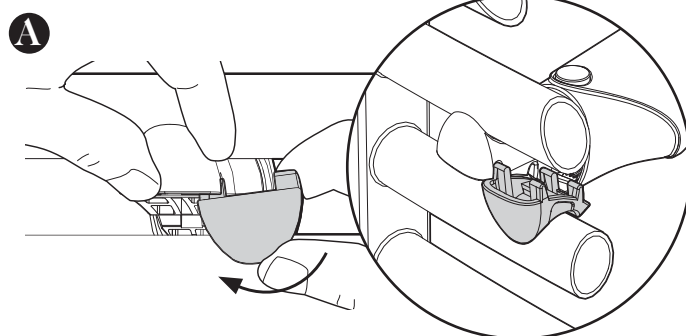

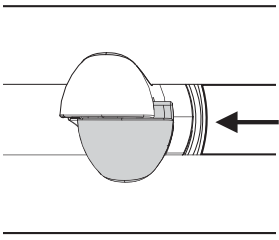
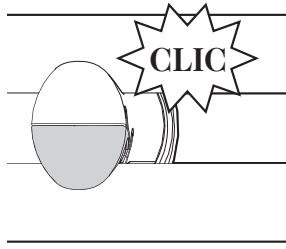
**B****C****Important :**

Chaque pièce de verrouillage (1) est équipée d'un petit dôme en silicone translucide (2). Ce dôme sert à compenser les tolérances d'assemblage et de montage.

Dans certains cas, lorsque l'insertion de la pièce de verrouillage s'avère difficile, vous pouvez être amené à enlever le petit dôme en silicone pour faciliter l'insertion.

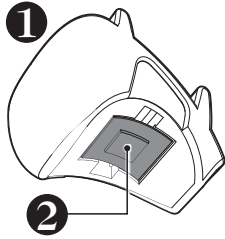

Le sèche-serviettes est désormais sécurisé et verrouillé sur ses supports.

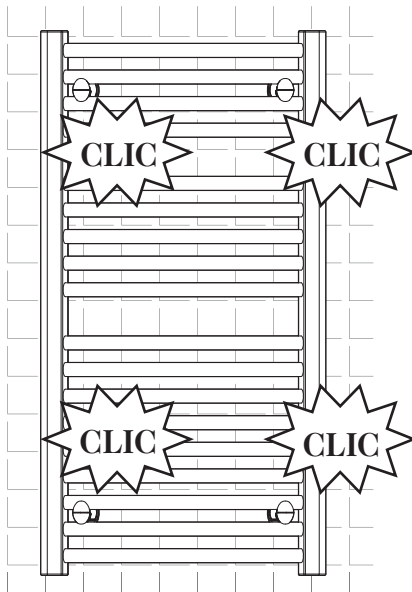
**Important :**

Avant la mise en chauffe, il est impératif de retirer les capuchons de protection situés aux extrémités du sèche-serviettes.

En effet, ces derniers sont exclusivement destinés à protéger les angles de l'appareil durant le transport.

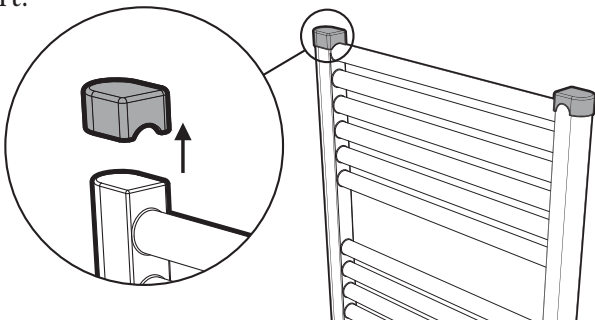

# Présentation

Nous vous remercions de la confiance que vous nous accordez et nous vous félicitons d'avoir choisi notre produit.

Notre sèche-serviettes électrique à fluide caloporteur avec soufflerie au design novateur et discret a été conçue et développée pour vous apporter le confort d'un chauffage central à eau chaude sans aucun entretien et d'importantes économies d'énergie grâce au Pack Économies d'énergie : votre sèche-serviettes est un concentré de technologies mises au service de votre confort et de la baisse de vos consommations, qualité de la régulation PID (stabilité), détection d'ouverture de fenêtre, programmation hebdomadaire, optimisation.

L'ensemble de ses caractéristiques lui ont permis d'obtenir un haut niveau de certification NF : NF Performance \*\*\*.

Dans le neuf ou dans la rénovation, notre sèche-serviettes vous apportera confort et satisfaction !

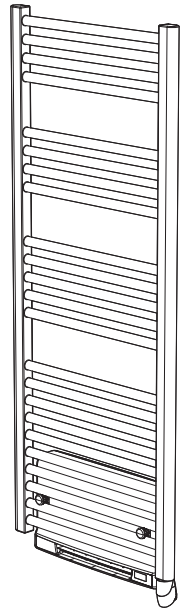

## Les avantages

- Un sèche-serviettes droit adapté à la dimension de votre salle de bains :

**Puissance :** 500W + 1000W\*.

**Hauteur :** 927 mm.

**Largeur :** 508 mm.

\* Voir tableau page 25.

- Innovation brevetée :

La soufflerie avec boîtier de régulation intégré a fait l'objet d'un dépôt de brevet en Europe.

- Design extra-fin, soufflerie de faible épaisseur, permettant :

- de maintenir une distance minimale entre le sèche-serviettes et le mur, idéal pour les espaces restreints ;
- de s'intégrer harmonieusement au sèche-serviettes, la soufflerie est quasiment invisible, l'esthétique du sèche-serviettes est préservée.

- Régulation électronique "intelligente" :

Elle assure toute l'année le maintien d'une température stable et précise dans votre salle de bains, tout en contrôlant 2 types de chauffage :

- chauffage d'ambiance : en mode Confort, chauffage de la pièce par le sèche-serviettes et séchage des serviettes ;
- chauffage additionnel instantané : pour une montée rapide en température, mise en marche temporisée de la soufflerie, chaleur instantanée.

- Visualisation de la consigne de régulation dans tous les modes.

- Aide aux malvoyants :

Le commutateur de Mise en marche/Veille du chauffage est en relief pour être facilement repérable au toucher.

- Le Boost :

Réglable jusqu'à 90 minutes par pas de 10 minutes, accélère la mise en chauffe de la salle de bains et permet le séchage rapide de linge ou de serviettes humides.

- Super confort :

Chauffage additionnel instantané, la soufflerie d'air chaud permet de remonter automatiquement et très rapidement la température de votre pièce, après une phase d'Éco, d'Hors-gel ou d'arrêt, au moyen d'une mise en marche régulée de la soufflerie.

- Ergonomie de réglage : L'écran possède un rétro-éclairage blanc pour faciliter l'accès aux réglages et leur visualisation. Le réglage est simple, direct et intuitif.

## - Les fonctionnalités du Pack Économies d'énergie, des économies d'énergie assurées !

- **Jauge de consommation d'énergie** : Indication automatique du niveau de consommation d'énergie en fonction de la consigne de température.
- **Indication de consommation d'énergie** : Affichage de la quantité d'énergie consommée estimée en kWh depuis 24h ou depuis la dernière remise à 0 du compteur d'énergie.
- **Détection d'ouverture de fenêtre** : Passage automatique en mode Hors-gel lorsqu'une chute significative de température est détectée.
- **Programmation hebdomadaire et journalière** : Vous avez la possibilité pour chaque jour de la semaine, d'affecter 5 programmes préenregistrés (P1, P2, P3, Confort permanent, Éco permanent).
- **Double fonction d'optimisation, priorité au confort ou aux économies d'énergie, le choix est donné** : En fonction de différents paramètres : inertie de la pièce, température ambiante, température souhaitée, saisonnalité, l'appareil calcule et optimise la programmation des périodes Confort et Économies (Éco) selon le choix effectué :
  - **En mode OPTI ECO (priorité aux économies)**, l'intelligence de l'appareil calcule le meilleur compromis afin de garantir un maximum d'économies d'énergie dans les phases de montée et de descente en température programmées. Dans ce mode, on accepte une légère baisse du niveau de température en début et en fin de période confort, pour maximiser les économies d'énergie.
  - **En mode OPTI CONFORT (priorité au confort)**, l'intelligence de l'appareil calcule le meilleur compromis afin de garantir un maximum de confort dans les phases de montée et de descente en température programmées. Dans ce mode, on cherche à anticiper et maintenir la température confort durant les périodes de présence.

- **Filtre anti-poussière amovible permanent** : facilement accessible depuis le côté du sèche-serviettes, extractable par la droite ou par la gauche, il se nettoie avec un peu d'eau et une éponge, sans démonter l'appareil.

- **Sécurité enfants** : verrouillage clavier, rendant impossible toute modification involontaire.

- **Sécurités spéciales logements locatifs sociaux ou privés** :

- Limites de la plage de réglage de la température de consigne Confort.
- Verrouillage par code PIN des réglages réservés aux professionnels.

- **Sécurités anti-surchauffe** :

- Le thermoplongeur est équipé d'une double sécurité :
  - Sécurité niveau 1 : un thermostat intégré protège le sèche-serviettes contre tout surchauffe temporaire ;
  - Sécurité niveau 2 : un thermofusible intégré se déclenche si la surchauffe se prolonge au-delà de la température limite autorisée.
- Limite de température ambiante en cas de Boost : Lorsque le Boost est activé, le sèche-serviettes doit chauffer la pièce jusqu'à une limite de température ambiante. Lorsqu'elle est atteinte, le Boost s'arrête automatiquement.
- **Sécurité anti-obstruction** : En cas d'obstruction involontaire de la grille de ventilation ou du filtre anti-poussière, l'appareil se met en sécurité et la soufflerie s'arrête automatiquement.

- **Mémoire active** : Sauvegarde permanente des réglages et de la programmation, sauvegarde de 16h de la date et heure courantes.

- **Innovation : 4 pattes de fixation brevetées** :

- Design innovant, transparentes et discrètes.
- Rapidité d'installation : 3 fois moins de vis qu'une installation standard.
- Facile à installer, le sèche-serviettes est maintenu par les pattes avant verrouillage.
- Réglage de la profondeur idéal en rénovation.
- Résistance mécanique, haute résistance au poids et à la chaleur.

- **Télécommande radio en option (vendue séparément)** : livrée avec un socle mural ou de table, elle permet de piloter à distance le sèche-serviettes.

- **Patères en option (vendues séparément)** : Deux patères ergonomiques montées sur le sèche-serviettes vous permettront de suspendre peignoirs et serviettes en toute simplicité.

# Fonctionnement

## Synoptique

### • Synoptique des touches

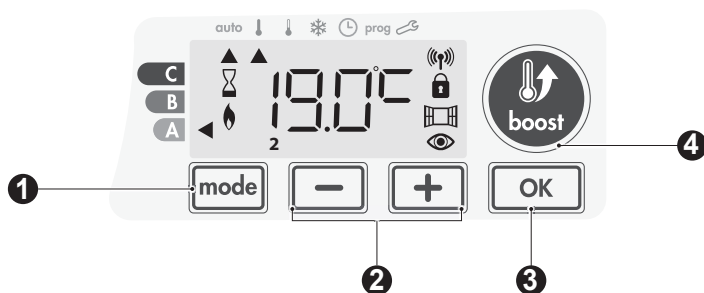

- 1 Sélection des modes
- 2 Touches -/+  
Réglages températures, heures, jours et programmes
- 3 Touche de validation OK
- 4 Touche Boost

### • Synoptique des indicateurs

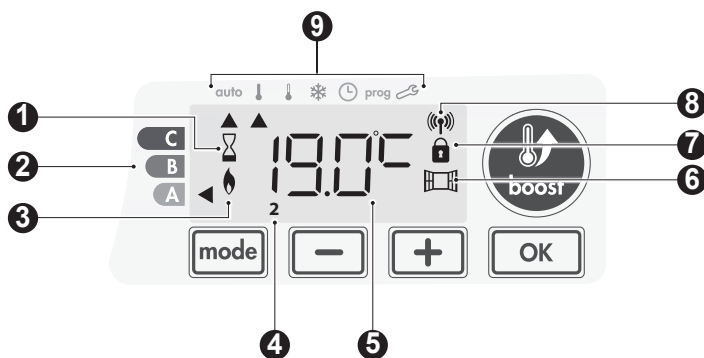

- 1 Boost activé
- 2 Jauge de consommation d'énergie
- 3 Témoin de chauffe
- 4 Jours de la semaine (1 = Lundi ... 7 = Dimanche)
- 5 Affichage de la température souhaitée
- 6 Ouverture de fenêtre détectée
- 7 Clavier verrouillé
- 8 Témoin d'émission radio
- 9 Modes de fonctionnement :

**auto** Mode Auto

↓ Mode Confort

↓ Mode Éco

\* Mode Hors-gel

⌚ Mode mise à l'heure et réglage du jour

**prog** Mode Programmation

🔧 Réglages

**Important** : En mode Auto, Confort, Éco et Veille du chauffage, au bout de 20 secondes et sans action sur les touches, le rétro-éclairage s'éteint automatiquement. Il sera nécessaire de le réactiver par un appui sur l'une des touches du clavier avant de procéder à un réglage.



**Remarque** :

Avant tout réglage, assurez-vous que le clavier soit bien déverrouillé (voir page 11).





## Fonctions mise en marche / Veille du chauffage

**Fonction Mise en marche :** Lors de la première utilisation, le bouton (commutateur) situé au dessous de la soufflerie est sur I : l'appareil est en fonctionnement.

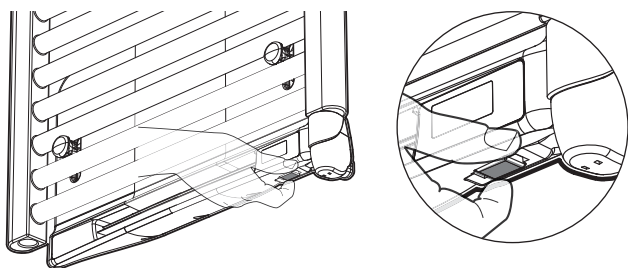

Votre appareil est en mode automatique, les modes Auto et Confort sont sélectionnés et la température pré réglée apparaît.



**Note :** Le témoin de chauffe s'affiche seulement si la température ambiante est inférieure à la température de consigne pré-réglée. Si la température ambiante est inférieure à la température de consigne de 2°C, alors la soufflerie s'enclenchera (voir paragraphe Super confort page 10 pour plus de détails).

**Fonction Veille du chauffage :** le bouton est sur la position I, basculez le dans la position opposée.

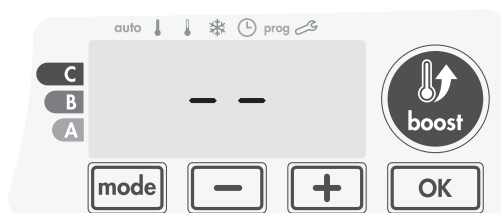
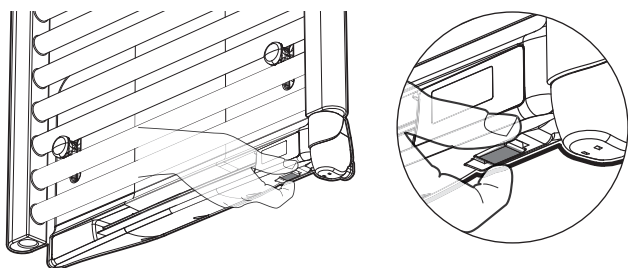

### Remarque :

Les paramètres réglés lors du fonctionnement sont automatiquement enregistrés et seront appliqués lors de la prochaine mise en route.

**Exemple :** Si la soufflerie est en marche et que vous désirez éteindre l'appareil, à la prochaine mise en route, le Boost et le décompte de la minuterie seront réactivés. Le retour au mode sélectionné avant l'activation du Boost s'appliquera à l'arrêt de la soufflerie.



### Important :

Avant tout réglage, assurez-vous que le clavier est bien déverrouillé (voir page 11).

## Sélection d'un mode de fonctionnement

La touche **mode** vous permet de sélectionner un mode de fonctionnement adapté à vos besoins en fonction des saisons et des périodes d'occupation. Par appuis successifs sur la touche **mode** choisissez le mode souhaité.



### Schéma d'enchaînement des modes :

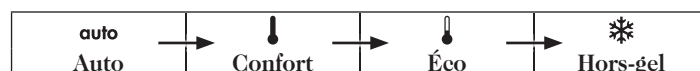

Description du mode	Affichage
<ul style="list-style-type: none"> <li><b>• auto Mode Auto</b></li> </ul> <p>En mode Automatique, l'appareil assurera automatiquement le passage en mode Confort ou Éco selon la programmation établie.</p>	
<b>3 cas en fonction de votre installation :</b>	
<p><b>1 Programmation intégrée</b></p> <p>Vous souhaitez programmer votre appareil afin qu'il exécute les consignes Confort et Éco en fonction des plages horaires établies (voir chapitre Programmation hebdomadaire et journalière intégrée page 11).</p>	
<p><b>2 Programmation par fil pilote</b></p> <p>Vous ne souhaitez pas utiliser la programmation intégrée, votre sèche-serviettes est configuré par défaut en Confort permanent sur les 7 jours de la semaine, vous n'avez donc rien à modifier. Le fil pilote sera pris en compte en mode Auto uniquement, votre sèche-serviettes fonctionnera automatiquement selon les programmes établis par le gestionnaire d'énergie ou le programmeur (voir chapitre Informations sur la commande à distance par fil pilote page 14).</p>	
<p><b>3 Sans programmation</b></p> <p>En l'absence de programmation intégrée ou de commande par fil pilote, votre sèche-serviettes est programmé en usine pour fonctionner en Confort permanent, les 7 jours de la semaine.</p>	
<ul style="list-style-type: none"> <li><b>• ↓ Mode Confort</b></li> </ul> <p>Mode Confort permanent, l'appareil fonctionne 24h/24h à la température réglée (par exemple 19°C). Le niveau de température Confort est réglable par l'utilisateur (voir chapitre réglage de la température Confort page 11).</p>	
<ul style="list-style-type: none"> <li><b>• ↓ Mode Éco</b></li> </ul> <p>Mode Économique, correspond à la température Confort moins 3,5°C. Ceci permet de faire un abaissement sans dérégler la température Confort. Activez ce mode pour des absences de courte durée (entre 2h et 24h) et pendant la nuit.</p>	
<ul style="list-style-type: none"> <li><b>• ❄ Mode Hors-gel</b></li> </ul> <p>Mode protection Hors-gel, permet de sécuriser les installations d'un logement contre le gel en maintenant une température permanente de 7°C. Activez ce mode pour des absences prolongées (plus de cinq jours).</p>	

**Réglages usine** Voir page 18 et 20.

## Boost

**Important :** le mode Boost peut être activé à tout moment, quel que soit le mode de fonctionnement en cours (Auto, Confort, Éco ou Hors-gel).



Pour activer le mode Boost, appuyez sur la touche , la consigne de température est montée au maximum pendant le temps demandé. 60 minutes clignotent par défaut.

**Note :** si le témoin de chauffe est affiché, la soufflerie s'enclenche et chauffe la pièce en complément de la chaleur émise par l'appareil.

### -Premier appui = Boost.

Lors de la 1<sup>ère</sup> minute : Le témoin de chauffe et le voyant Boost s'affichent, le décompte de la durée clignote.



Durant la 1<sup>ère</sup> minute, vous avez la possibilité de modifier la durée du Boost de 0 à la durée maximale autorisée du Boost telle que définie lors des réglages utilisateur (voir page 17 pour plus de détails) par intervalle de 5 minutes (ou plus rapidement par appui supérieur à 2 secondes) par appui sur  et . Cette modification sera sauvegardée et effective pour les prochains Boost.

Après 1 minute, le décompte du Boost commence et le temps s'écoule, minute par minute.

**Remarque :** Au-delà d'une minute, vous pouvez modifier provisoirement la durée : elle ne sera valable que pour ce Boost actif et donc non récurrente.

### Le Boost peut s'arrêter pour 3 raisons différentes :

- Un ordre "arrêt du chauffage" a été émis par votre gestionnaire d'énergie par le biais du fil pilote :

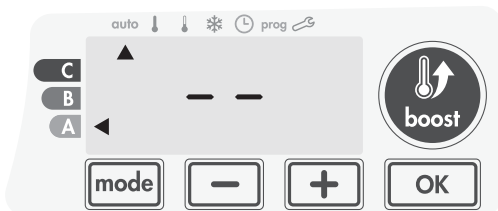

La soufflerie s'arrête, "--" s'affiche. L'indicateur de mode se positionne sous **auto**. Lorsque l'ordre Confort sera émis, la soufflerie sera réactivée jusqu'à la fin du décompte.

- **Fi Le** apparaît sur l'afficheur :



La soufflerie continue de fonctionner mais ne chauffe plus. Vérifiez à ce que rien ne soit placé devant la grille de ventilation pour ne pas bloquer le flux d'air. Le filtre peut être obstrué par la poussière, il doit être nettoyé (voir page 24).

**Remarque :** si le filtre est obstrué ou si la grille est involontairement couverte, un capteur spécial arrêtera le chauffage de la soufflerie. Le fonctionnement normal de l'appareil reprendra lors de la prochaine mise en route si le filtre ou la grille n'est pas obstrué et seulement après le refroidissement de la soufflerie.

- Si la température ambiante atteint la température maximum du Boost pendant le décompte :

La soufflerie s'arrête mais le mode Boost est toujours actif : le décompte est toujours affiché, le symbole boost et le témoin de chauffe clignotent. Lorsque la température descendra au dessous de la température maximum autorisée, la soufflerie sera réactivée jusqu'à la fin du décompte.

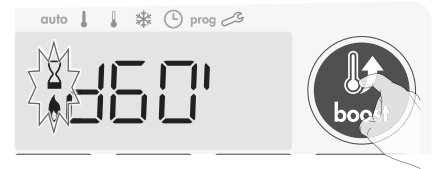

### -Second appui = annulation du Boost.

L'indicateur de mode se repositionne sous le mode précédemment actif et la température de consigne s'affiche.

## Post-ventilation

Lorsque la soufflerie se met à l'arrêt, la ventilation se poursuit quelques secondes après l'arrêt de la résistance afin de préserver et d'optimiser la durée de vie du produit.

Un décompte apparait alors à l'écran et les touches du clavier restent inactives durant cette période.



## Super confort

La soufflerie peut être utilisée comme chauffage additionnel instantané en cas de différence importante entre la température ambiante et la température de consigne souhaitée.

Le Super confort s'enclenche si l'écart entre la température ambiante et la température de consigne est supérieur à 2°C.

Le Super confort est activé par défaut (voir chapitre réglages Utilisateur puis le sous-chapitre Super confort page 17).

**Exemple :** L'appareil est en consigne Éco 17,5°C, vous décidez d'un passage en mode Confort : l'écart entre 21°C et 17,5°C est de 3,5°C, donc supérieur à 2°C. La soufflerie se mettra automatiquement en route pour aider la remontée en température et atteindre les 21°C demandés.

Les témoins de chauffe et du Boost apparaissent à l'écran et l'indicateur de mode positionné sous le mode sélectionné clignote.

**ScF** et la température de consigne Super confort apparaissent sur l'afficheur alternativement.

Le super confort s'arrête si :

- L'écart est inférieur à 0,5°C.

- L'écart est toujours supérieur à 2°C après 1h de Super confort.

**Note :** le Super confort est valable uniquement en mode Confort et Auto - Confort.



## Jauge de consommation, économie d'énergie

L'Agence de l'Environnement et de la Maîtrise de l'Energie (ADEME) recommande un réglage de la température de consigne en mode Confort, inférieur ou égal à 19°C.

Dans l'afficheur, un sélecteur indique le niveau de consommation d'énergie en se positionnant automatiquement en face d'une couleur : rouge, orange ou vert.

Ainsi, en fonction de la température de consigne réglée, vous pouvez désormais situer votre niveau de consommation d'énergie par rapport aux recommandations de l'ADEME. Plus la température de consigne augmente, plus la consommation sera élevée.

La jauge apparaît dans les modes Auto, Confort, Éco et Hors-gel, quel que soit le niveau de température.

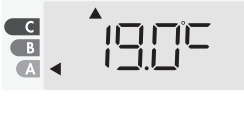
<b>C - Couleur rouge</b> Niveau de température élevé : il est conseillé de réduire la température de manière significative.	<b>Consigne &gt; 22°C</b> Lorsque la température de consigne est supérieure à 22°C	
<b>B - Couleur orange</b> Niveau de température moyen : il est conseillé de réduire légèrement la température de consigne.	<b>19°C &lt; Consigne ≤ 22°C</b> Lorsque la température de consigne est supérieure à 19°C et inférieure ou égale à 22°C	
<b>A - Couleur verte</b> Niveau de température idéal.	<b>Consigne ≤ 19°C</b> Lorsque la température de consigne est inférieure ou égale à 19°C	

## Réglage de la température Confort

Le réglage de la température Confort est accessible uniquement depuis les modes Auto et Confort. Elle est pré-réglée à 19°C.

A l'aide de  et  vous pouvez régler la température de 7°C à 30°C par intervalle de 0,5°C.

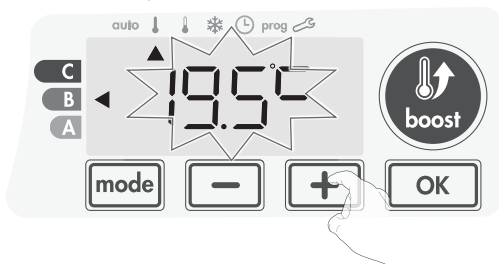

Note: il est possible de limiter cette plage de réglage de la température, voir page 17, sous-chapitre Limitation de la température Confort.

## Indication de consommation cumulée en kWh, économie d'énergie

Il vous est possible de voir l'estimation de l'énergie en kWh consommée par l'appareil depuis la dernière remise à zéro du compteur d'énergie.

### • Visualisation de la consommation d'énergie estimée



Pour voir cette estimation, à partir du mode Auto, Confort, Éco ou Hors-gel, appuyez sur .



Pour sortir du mode de visualisation de la consommation : appuyez sur une touche, l'appareil retourne automatiquement au mode précédemment actif.

### • Remise à zéro du compteur d'énergie



Pour remettre le compteur à zéro, à partir du mode Auto, Confort, Eco ou Hors-gel, procédez comme suit.

- 1- Appuyez sur .
- 2- Effectuez un appui simultané sur  et  supérieur à 5 secondes.

Pour sortir du mode de remise à zéro du compteur d'énergie : appuyez sur une des touches, l'appareil retourne automatiquement au mode précédemment actif.



## Sécurité enfants, verrouillage/déverrouillage du clavier

### • Verrouillage du clavier

Pour verrouiller le clavier, vous devez maintenir les touches  et  appuyées simultanément pendant 5 secondes. Le symbole cadenas  apparaît sur l'écran, le clavier est bien verrouillé.



### • Déverrouillage du clavier

Pour déverrouiller le clavier, vous devez maintenir les touches  et  appuyées simultanément, une nouvelle fois pendant 5 secondes. Le symbole cadenas  disparaît de l'écran, le clavier est bien déverrouillé.

### Important : Lorsque le clavier est verrouillé, seul le bouton (commutateur) reste actif.

Si l'appareil est mis en Veille du chauffage alors que le clavier est verrouillé, il sera nécessaire de le déverrouiller à la prochaine mise en route pour pouvoir accéder aux réglages.

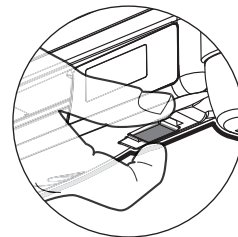

## Programmation hebdomadaire et journalière intégrée, économie d'énergie

Dans ce mode, il vous est offert la possibilité de programmer votre appareil en affectant 1 des 5 programmes proposés à chaque jour de la semaine.

### • Accès à la programmation

À partir du mode Auto, Confort, Éco ou Hors-gel, appuyez sur  pendant 5 secondes pour entrer dans le mode programmation.

### Schéma d'enchaînement des réglages :



### • Mise à l'heure et réglage du jour

Dans ce mode, vous pouvez régler l'heure et le jour afin de programmer votre appareil selon votre convenance.

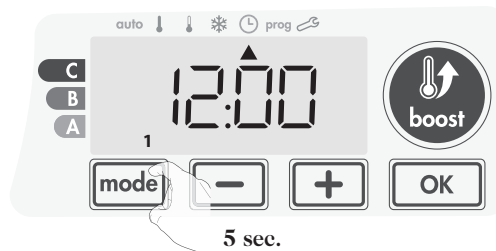

- 1- À partir du mode Auto, Confort, Éco ou Hors-gel, appuyez sur  pendant 5 secondes.

Le curseur se positionne sur le mode Mise à l'heure et réglage du jour.



- 2- Réglez avec  ou .

Les deux chiffres de l'heure clignotent.

Pour faire défiler rapidement les heures, maintenez appuyé  ou .



Validez en appuyant sur  ①

3- Les deux chiffres des minutes clignotent.

Réglez les minutes avec ou .

Validez en appuyant sur .

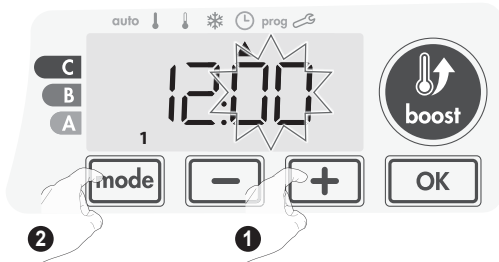

4- Le curseur situé au dessus du 1 représente le Lundi.

Réglez le jour avec ou .

Validez en appuyant sur .

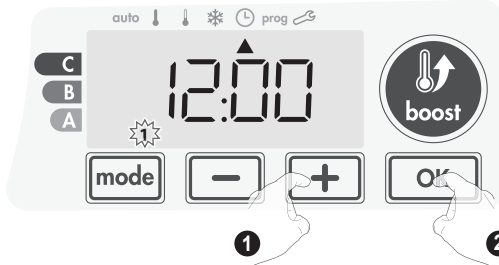

5- Pour modifier et/ou affecter des programmes, appuyez sur . Pour sortir du mode Mise à l'heure et réglage du jour, appuyez 3 fois sur .

### • Choix des programmes

Schéma d'enchaînement des programmes :

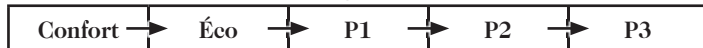

Par défaut, votre radiateur est programmé en mode Confort pour tous les jours de la semaine.

### • Présentation des programmes

- **Confort** : votre appareil fonctionne en Confort permanent pour les 24h de la journée sélectionnée.

**Note** : Vous pouvez régler la température de consigne Confort (voir réglage de la température Confort page 11).

- **Éco** : votre appareil fonctionne en Éco permanent pour les 24h de la journée sélectionnée.

**Note** : Vous pouvez régler le niveau d'abaissement Éco (voir Réglage du niveau d'abaissement Éco page 16).

- **P1** : votre appareil fonctionne en mode Confort de 6h à 22h (Éco de 22h à 6h).

- **P2** : votre appareil fonctionne en mode Confort de 6h à 9h et de 16h à 22h (Éco de 9h à 16h et de 22h à 6h).

- **P3** : votre appareil fonctionne en mode Confort de 6h à 8h, de 12h à 14h et de 18h à 23h (Éco de 23h à 6h, de 8h à 12h et de 14h à 18h).

### • Modifications éventuelles des programmes

Si les horaires par défaut de P1, P2 et P3 ne vous conviennent pas, vous avez la possibilité de les modifier.

**Modification de P1, P2 ou P3.**

Si vous modifiez les horaires de P1, P2 et P3, les horaires sont modifiés pour tous les jours de la semaine où P1, P2 et P3 sont affectés.

1- Si vous venez de régler l'heure et le jour, passez directement à l'étape 2.

Si vous êtes en mode Auto, Confort, Éco ou Hors-gel, appuyez sur pendant 5 secondes.

Une fois le curseur positionné sous le symbole mise à l'heure , effectuez un nouvel appui court sur .

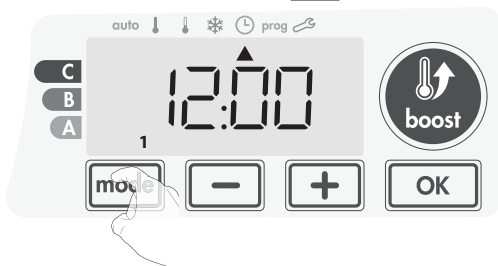

2- Appuyez sur ou . Le curseur se positionne sous prog.

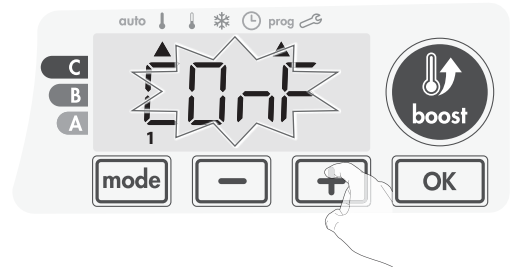

3- Avec ou , choisissez P1.

P1 clignote. Pour modifier, maintenez la touche appuyée pendant 5 secondes.

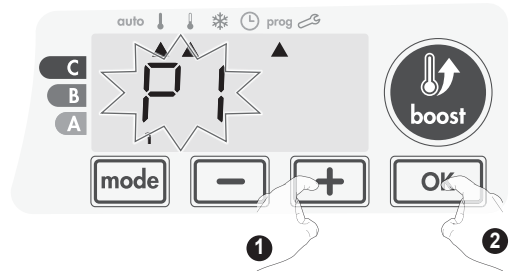

4- L'heure de départ de P1 (par défaut 6 h) clignote.

Avec ou , vous pouvez modifier cet horaire par intervalle de 30 minutes.

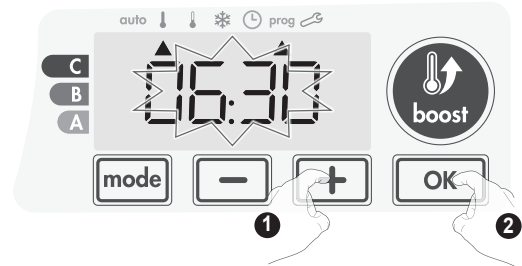

Validez en appuyant sur .

5- L'heure de fin de P1 (par défaut 22h) clignote. Avec ou , vous pouvez modifier cet horaire par intervalle de 30 minutes.

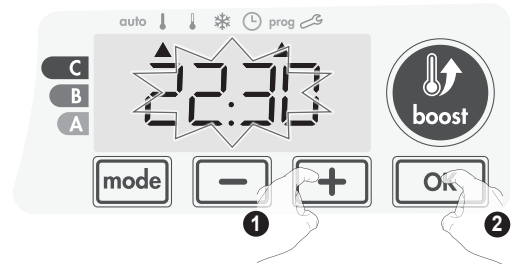

Validez en appuyant sur .

6- Appuyez successivement sur pour sortir du mode Programmation et retourner au mode Auto.

**Remarque** : sans action sur les touches, le retour sur le mode Auto se fait automatiquement au bout de quelques minutes.

### • Choix et affectation des programmes

**Informations préalables :**  
Zone afficheur

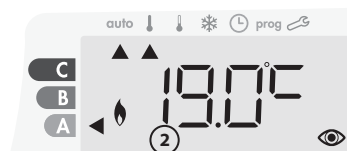

**Correspondance des jours/ chiffres**

Lundi	1
Mardi	2
Mercredi	3
Jeudi	4
Vendredi	5
Samedi	6
Dimanche	7

1- Si vous venez de régler l'heure et le jour, le curseur se positionne automatiquement sous PROG.

Si vous êtes en mode Auto, Confort, Éco ou Hors-gel, appuyez 5 secondes sur **[mode]**. Une fois le curseur positionné sous le symbole mise à l'heure ⌚, effectuez un nouvel appui court sur **[mode]**.

Les jours de la semaine défilent avec le programme qui leur est affecté par défaut c'est à dire en Confort "CONF" tous les jours.



2- Appuyez sur **[-]** ou **[+]**.

Le programme affecté pour le jour 1 (1=lundi ... 7=dimanche) clignote.

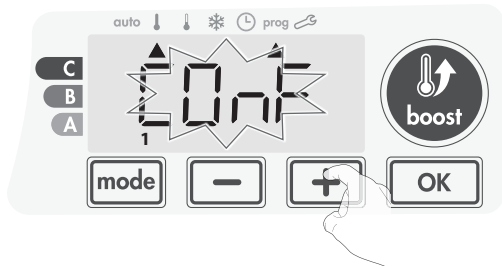

3- Choisissez le programme que vous désirez pour ce jour avec **[-]** ou **[+]**.

Validez en appuyant sur **[OK]**.

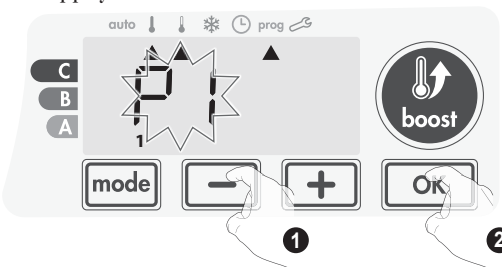

4- Le programme affecté pour le 2ème jour (c'est à dire le mardi) clignote.

Renouvelez l'opération décrite précédemment (paragraphe 3) pour chaque jour de la semaine.

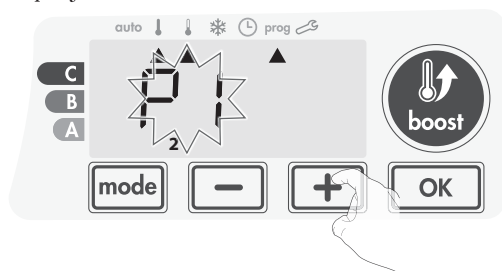

5- Une fois la programmation des jours effectuée, validez en appuyant sur **[OK]**. Les jours de la semaine défilent successivement avec les programmes que vous leur avez affectés (P1, P2, P3, CONF ou ECO).

Pour sortir du mode Programmation et revenir au mode Auto, appuyez 2 fois sur **[mode]**.

### • Vérification des programmes affectés

- A partir du mode Auto, Confort, Éco ou Hors-gel, appuyez sur **[mode]** pendant 5 secondes. Appuyez une 2ème fois sur **[mode]**, le programme de chaque jour de la semaine défile devant vous.

- Pour sortir de la visualisation des programmes, appuyez 2 fois sur **[mode]**.

### • Dérogation manuelle et temporaire à un programme en cours

Cette fonction permet de modifier la température de consigne temporairement jusqu'au prochain changement programmé de température ou au passage à 00h00 de l'horloge.

### Exemple :

1- L'appareil est en mode Auto, le programme en cours est Éco 15,5°C.



2- En appuyant sur **[-]** ou **[+]**, vous pouvez modifier temporairement la consigne de température à 18°C par exemple.

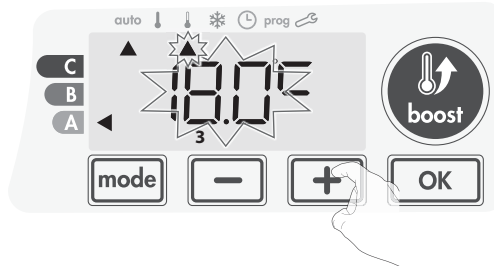

**Note :** Le curseur du mode de fonctionnement en cours, dans notre exemple Éco, clignote pendant toute la durée de la dérogation temporaire.

3- Cette modification s'annulera automatiquement au prochain changement de programme ou au passage à 00h00 de l'horloge.

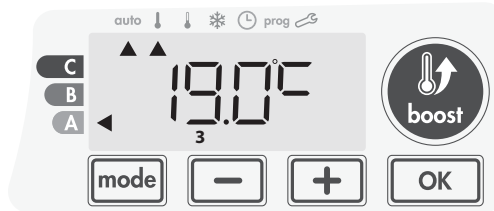

## Détection d'ouverture de fenêtre, économie d'énergie

### • Informations importantes concernant la détection d'ouverture de fenêtre :

**Important :** La détection d'ouverture de fenêtre est sensible aux variations de température. L'appareil réagit donc aux ouvertures de fenêtre en fonction de différents paramètres : température de consigne réglée, chute et remontée de température dans la pièce, température extérieure, position de l'appareil dans la pièce...

Dans le cas d'installation d'un appareil à proximité d'une porte d'entrée, la détection d'ouverture de fenêtre pourrait être perturbée par les courants d'air occasionnés par les ouvertures de cette porte. Si cela pose problème, nous vous conseillons de désactiver le mode automatique de détection d'ouverture de fenêtre (voir page 19). Vous pouvez, en revanche, utiliser l'activation manuelle (voir ci-dessous).

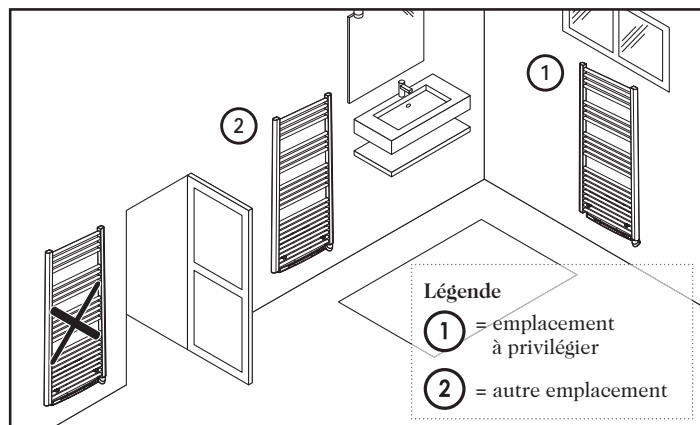

## • Présentation

Cycle d'abaissement de température par mise en Hors-gel pendant l'aération d'une pièce par ouverture de fenêtre. La détection d'ouverture de fenêtre est possible à partir des modes Auto, Confort et Éco. Deux modes d'activation sont possibles :

- **Activation automatique**, le cycle d'abaissement de température est déclenché lorsque le sèche-serviettes détecte une variation de température.
- **Activation manuelle**, le cycle d'abaissement de température est déclenché par appui sur une touche.

## • Activation automatique (activée par défaut)

Pour désactiver ce mode, voir page 19.

L'appareil détecte une chute de température. L'ouverture d'une fenêtre, d'une porte donnant sur l'extérieur, peut occasionner cette chute de température.

**Note :** La différence entre la température de l'air provenant de l'extérieur et celle de l'intérieur doit occasionner une chute de température significative pour être perceptible par l'appareil.

Cette détection de chute de température enclenche le passage en mode Hors-gel.

## • Activation manuelle

Par un appui supérieur à 5 secondes sur , l'appareil passe en mode Hors-gel.



## • Compteur de la durée de mise en Hors-gel

Lorsque l'appareil procède à un cycle d'abaissement de température par ouverture de fenêtre, un compteur de la durée de mise en Hors-gel apparaît sur l'écran pour visualiser la durée du cycle. Le compteur se remet automatiquement à zéro à la prochaine mise en Hors-gel par ouverture de fenêtre (activation automatique ou manuelle).

## • Arrêt du cycle de mise en Hors-gel

Un appui sur une des touches du clavier interrompt le cycle de mise en Hors-gel.

**Note :** si une remontée en température suffisante est perçue, l'appareil peut retourner dans le mode d'origine (mode actif avant la détection d'ouverture de la fenêtre).

# Informations sur la commande à distance par fil pilote

## • Présentation

Votre appareil de chauffage peut être raccordé par le biais du fil pilote à un gestionnaire d'énergie externe (centrale de programmation, délesteur etc...).

Dans ce cas, les ordres véhiculés sur le fil pilote ne sont pris en compte qu'en mode Auto exclusivement.

De façon générale, le fil pilote permet d'imposer de manière externe un abaissement de la consigne de température, combiné avec la programmation interne.

Si plusieurs demandes d'abaissement apparaissent simultanément, la priorité est donnée à la consigne de température la plus basse, permettant ainsi de maximiser les économies (voir ci-contre Informations sur les priorités des différents modes).

Lorsqu'un signal est envoyé par le fil pilote, la fonction optimisation est suspendue.

Ci-dessous les différentes vues de l'afficheur pour chaque commande par fil pilote.



Fil pilote = Boost

## • Dérogation à un ordre provenant d'un gestionnaire d'énergie par le fil pilote

Cette fonction permet de modifier la température de consigne temporairement jusqu'au prochain ordre envoyé par la centrale ou au passage à 00h00 de l'horloge.

**Exemple :**

- 1- L'appareil est en mode Auto. La centrale de programmation envoie un ordre Éco 15,5°C.



- 2- En appuyant sur  et , vous pouvez modifier temporairement la consigne de température à 18°C par exemple.



**Note :** Le curseur du mode de fonctionnement en cours, dans notre exemple Éco, clignote pendant toute la durée de la dérogation temporaire.

- 3- Cette modification s'annulera automatiquement au prochain ordre envoyé par la centrale ou au passage à 00h00 de l'horloge.



Fil pilote = Confort



Fil pilote = Éco  
Confort - 3,5°C



Fil pilote = Éco - 1  
Confort - 1°C



Fil pilote = Éco - 2  
Confort - 2°C



Fil pilote = Hors-gel



Fil pilote = Arrêt  
(Veille)

## Informations sur les priorités entre les différents modes

### • Principe

En mode Confort, Éco et Hors-gel, seuls les ordres du détecteur d'ouverture de fenêtre seront pris en compte.

En mode Auto, l'appareil peut recevoir des ordres différents provenant :

- de la programmation hebdomadaire et journalière (ordres Confort ou Éco) ;
- du fil pilote 6 ordres, si celui-ci est raccordé à un gestionnaire d'énergie par exemple ;
- du détecteur d'ouverture de fenêtre.

D'une façon générale, c'est l'ordre reçu le plus bas qui l'emporte.

- En cas de détection d'ouverture de fenêtre, le passage en mode Hors-gel est prioritaire sauf si un ordre de délestage est présent sur le fil pilote.
- En cas de Boost programmé, l'enclenchement du Boost est prioritaire sur tous les ordres reçus sauf lorsque le fil pilote émet l'ordre arrêt (veille), l'appareil se met en veille du chauffage et le Boost n'est pas lancé.

### • Exemples

Programmation hebdomadaire et journalière	= Confort
+ Fil pilote 6 ordres	= Éco
= Éco	



Programmation hebdomadaire et journalière	= Confort
+ Fil pilote 6 ordres	= Éco
+ Détecteur d'ouverture de fenêtre	= Hors-gel

= Hors-gel



## En option : Gestion à distance par télécommande radio

### • Présentation

Votre appareil de chauffage peut être piloté à distance via une télécommande sans fil, à transmission par ondes radio.

Seules les opérations d'association radio à effectuer sur le sèche-serviette sont décrites en notice.

Pour l'installation et l'utilisation de la télécommande, merci de vous reporter à sa notice d'installation et d'utilisation.

### • Association radio de la télécommande avec la soufflerie

La télécommande et le récepteur ne sont pas associés en usine. Pour les associer, procédez comme ci-dessous :

1- A partir du mode Hors-gel, appuyez 5 secondes sur **OK**.

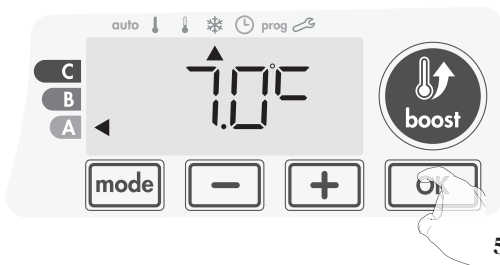

5 sec.

2- Votre appareil de chauffage est alors en mode d'appairage. Mettez votre télécommande également en mode d'appairage (reportez-vous à sa notice d'installation et d'utilisation).

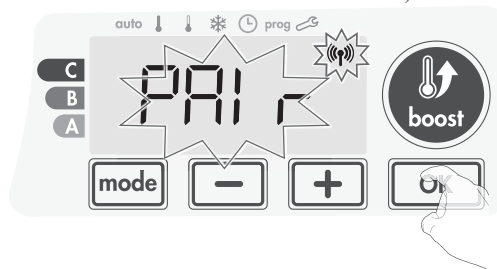

3- Lorsque l'appareil de chauffage et la télécommande sont associés, le symbole (RP) reste affiché en continu et votre appareil retourne au mode Hors-gel: votre appareil peut désormais être piloté à distance par la télécommande.



### • Contrôle du niveau de réception radio

Vous avez la possibilité à tout moment de contrôler la qualité de communication entre la télécommande et votre appareil de chauffage.

Pour cela, à partir du mode Hors-gel, effectuez un appui sur **+** d'au moins 5 secondes pour visualiser le niveau de réception radio. Le niveau de réception s'affiche alors.



5 sec.

1 = Niveau de transmission faible :

Pour améliorer la qualité de transmission entre les 2 appareils et assurer ainsi le bon fonctionnement du pilotage à distance :

- Assurez-vous que rien ne perturbe la liaison entre la télécommande et l'appareil, déplacez la télécommande.
- Rapprochez la télécommande de l'appareil.

10 = Niveau de transmission élevé, votre télécommande est à portée optimale de votre appareil de chauffage.

### • Annulation de l'association radio

Vous pouvez annuler à tout instant la liaison entre l'appareil de chauffage et la télécommande.

A partir du mode Hors-Gel, appuyez simultanément sur **-** et **mode** pendant au moins 5 secondes.



5 sec.

Le symbole (RP) disparaît de l'écran, la télécommande n'est plus associée à l'appareil.



# Réglages Utilisateur

## Accès

Vous accédez aux réglages utilisateur en 3 étapes.  
A partir du mode Auto, Confort, Éco ou Hors-gel :

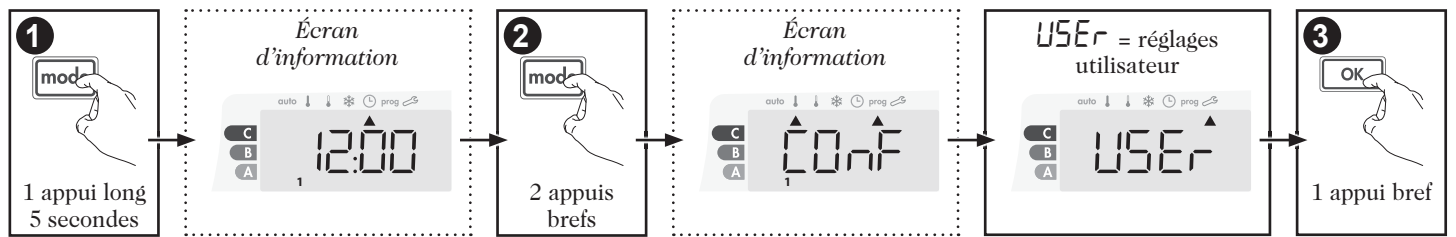

## Schéma d'enchaînement des réglages :

Rétro-éclairage → Niveau d'abaissement Éco → Température de consigne Hors-gel → Super confort → Limitation de la température de consigne Confort → Durée max. du Boost → Température ambiante maximum

## Réglage du rétro-éclairage

1- Trois modes vous sont proposés :

- L1 = rétro-éclairage temporisé : l'écran s'allume lors d'un appui sur une touche.
- L2 = rétro-éclairage permanent : l'écran reste tout le temps allumé.
- L3 = dans cette version, l'appareil fonctionnera selon le mode L1.

Le mode L3 est réglé par défaut.

Appuyez sur la touche **-** ou **+** pour afficher le réglage souhaité.

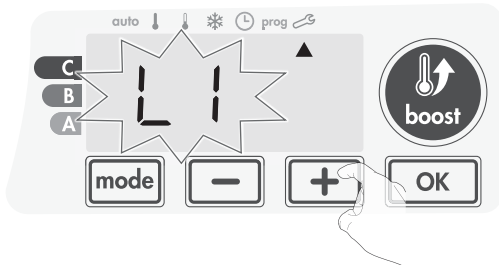

2- Pour valider et passer au réglage suivant, appuyez sur **OK**.



Pour sortir des réglages utilisateur, appuyez 2 fois sur **mode**.

## Réglage du niveau d'abaissement Éco

L'abaissement est pré-réglé à -3,5°C par rapport à la température de consigne Confort. Vous pouvez le faire varier de -1°C à -8°C par intervalle de 0,5°C.

**Important :** quel que soit le niveau d'abaissement réglé, la température de consigne Éco ne dépassera jamais les 19°C.

3- Appuyez sur **-** ou **+** pour afficher la valeur souhaitée.

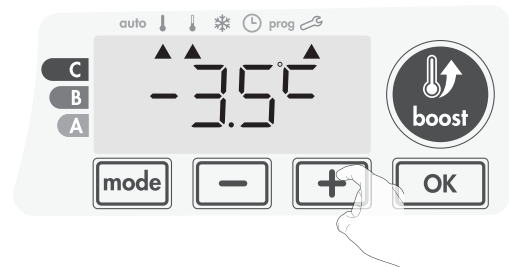

4- Pour valider et passer au réglage suivant, appuyez sur **OK**.

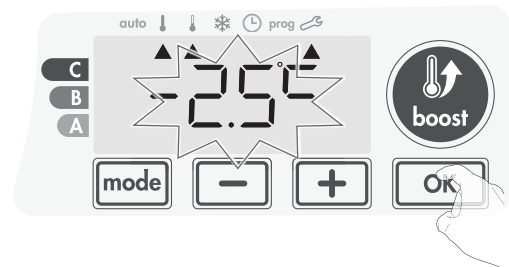

Pour sortir des réglages utilisateur, appuyez 2 fois sur **mode**.

## Réglage de la température de consigne Hors-Gel

Votre appareil est pré-réglé à 7°C, vous pouvez faire varier la valeur de la consigne Hors-gel de 5°C à 15°C par intervalle de 0,5°C.

5- Appuyez sur **-** ou **+** pour afficher la valeur souhaitée.



6- Pour valider et passer au réglage suivant, appuyez sur **OK**.  
Pour sortir des réglages utilisateur, appuyez 2 fois sur **mode**.



## Super confort - Activation/désactivation

Par défaut, le Super confort est activé.

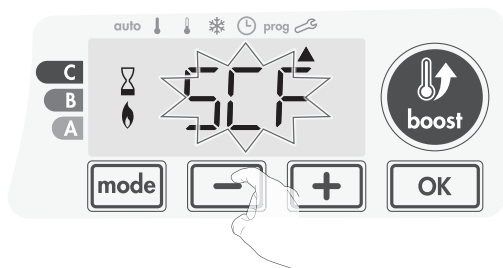

SCF clignote, puis YES apparaît sur l'afficheur. Les témoins de chauffe et du Boost sont affichés.

7- Appuyez sur ou pour activer ou désactiver le Super confort.

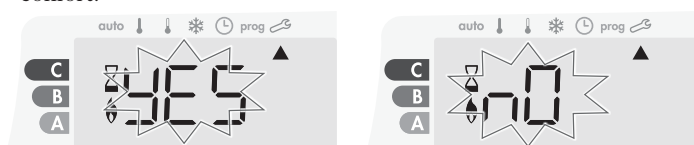

YES = Super confort activé.

no = Super confort désactivé.

8- Pour valider et passer automatiquement au réglage suivant, appuyez sur . Pour sortir des Réglages utilisateur, appuyez 2 fois sur .

## Limitation de la température de consigne confort, économies d'énergie

Vous pouvez limiter la plage de réglage de la température de consigne en mettant en place une butée maximale et/ou minimale empêchant toute modification au-delà de celle(s)-ci.

### • Limitation de la température basse

Mise en place d'une butée minimale empêchant de baisser la température de consigne en dessous de celle-ci.

La butée minimale est pré-réglée à 7°C. Vous pouvez la faire varier de 7°C à 15°C par intervalle de 1°C.

9- Pour modifier la butée minimale, appuyez sur ou puis validez en appuyant sur .

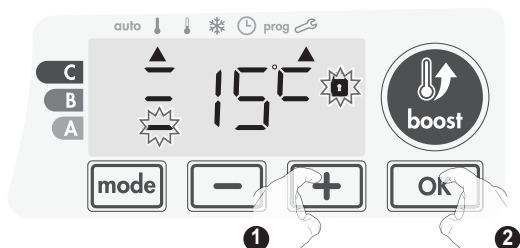

Si vous ne souhaitez pas la modifier, appuyez sur : l'appareil vous propose automatiquement de régler la butée maximale. Pour sortir des réglages utilisateur, appuyez 2 fois sur .

### • Limitation de la température haute

Mise en place d'une butée maximale empêchant d'augmenter la température de consigne au dessus de celle-ci.

La butée maximale est pré-réglée à 30°C. Vous pouvez la faire varier de 19°C à 30°C par intervalle de 1°C.

10- Pour modifier la température de consigne maximale, appuyez sur ou .

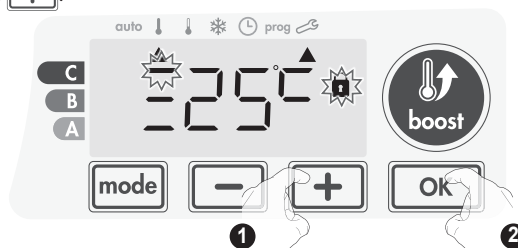

Appuyez sur la touche pour valider et passer au réglage suivant. Pour sortir des réglages utilisateur, appuyez 2 fois sur .

## Réglage de la durée maximale du Boost autorisé

La durée maximale du Boost est pré-réglée à 60 minutes. Vous pouvez la faire varier de 30 à 90 minutes par intervalle de 30 minutes.

11- Les témoins de chauffe et du Boost s'affichent et la durée pré-réglée à 60 minutes clignote.



12- Appuyez sur ou pour afficher la durée souhaitée.

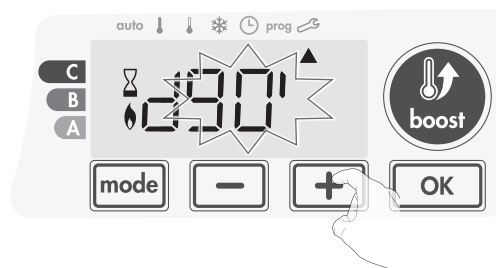

13- Pour valider et passer automatiquement au réglage suivant, appuyez sur .

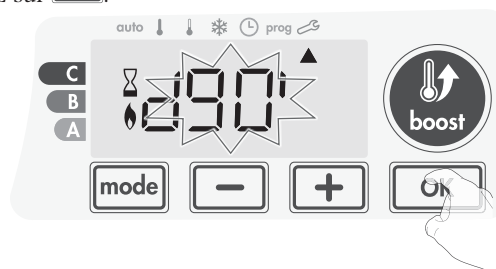

Pour sortir des réglages utilisateur, appuyez 2 fois sur .

## Réglage de la température maximum ambiante pour l'arrêt automatique du Boost

Lorsque le Boost est activé, la soufflerie doit chauffer la pièce jusqu'à une limite de température : la température maximale ambiante. Lorsqu'elle est atteinte, le Boost s'arrête automatiquement. Elle est pré-réglée à 35°C, vous pouvez la faire varier de 25°C à 39°C par intervalle de 1°C.

Les témoins de chauffe et du Boost s'affichent et la température maximale clignote.

14- Vous pouvez régler la température maximale du Boost par appuis successifs sur **-** ou **+** de 25°C à 39°C par intervalle de 1°C.

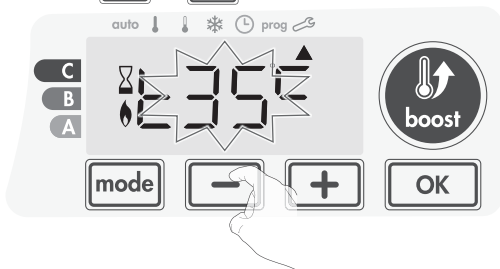

15- Pour valider et passer automatiquement au réglage suivant, appuyez sur **OK**. Pour sortir des réglages utilisateur, appuyez 2 fois sur **mode**.

## Retour aux réglages usine

Pour réinitialiser les paramètres de fonctionnement, procédez dans l'ordre suivant :

1- A partir du réglage de l'unité de température, appuyez sur **OK**. **REST** s'affiche 1 seconde.



2- **no** s'affiche. Appuyez sur **-** ou **+** pour sélectionner **YES**.

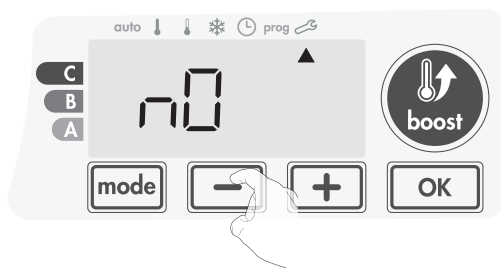

**YES** = Réinitialisation des réglages usine

**no** = Réglages usine non réinitialisés

3- Appuyez 5 secondes sur **OK**. L'appareil retourne dans sa configuration d'origine et revient automatiquement à l'écran d'accueil des réglages utilisateur.



Les valeurs usine suivantes seront alors effectives :

Paramètres	Valeurs usine
<b>Fonctionnement</b>	
Consigne de température Confort	19°C
Durée du Boost	60 min.
Verrouillage clavier	Désactivé
<b>Réglages utilisateur</b>	
Rétro-éclairage	L3
Niveau d'abaissement Éco	-3,5°C
Température de consigne Hors-gel	7°C
Super Confort	Activé
Limitation basse de la température Confort	7°C
Limitation haute de la température Confort	30°C
Durée maximale du Boost autorisée	60 min.
Température maximum ambiante pour l'arrêt automatique du Boost	35°C

Appuyez sur **mode** pour sortir des réglages utilisateur.

# Réglages installateur

## Accès

Vous accédez aux réglages installateur en 4 étapes. A partir du mode Auto, Confort, Éco ou Hors-gel :

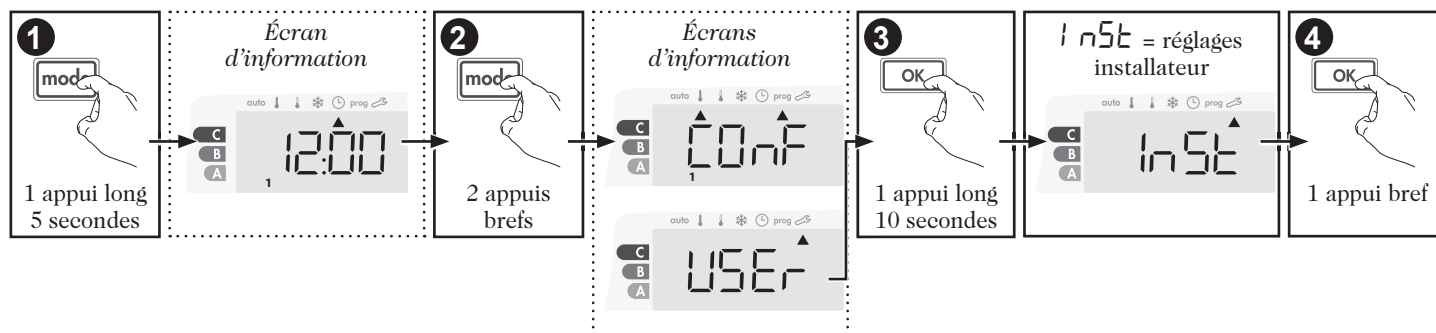

## Schéma d'enchaînement des réglages :

Paramétrage de la détection d'ouverture de fenêtre → Double fonction d'optimisation → Code PIN de verrouillage → Retour aux réglages usine

## Paramétrage de la détection d'ouverture de fenêtre

### • Activation/désactivation du mode automatique

Le mode automatique de détection d'ouverture de fenêtre est activé par défaut.

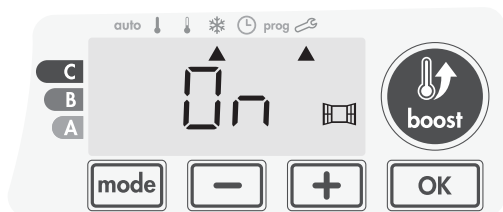

1- Appuyez sur **-** ou **+**.

**ON** = mode automatique activé.

**OFF** = mode automatique désactivé.

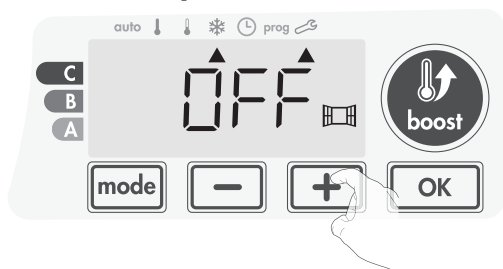

2- Appuyez sur **OK** pour valider et passer au réglage suivant. Pour sortir des réglages installateur, appuyez 3 fois sur **mode**.

1- Appuyez sur **-** ou **+**.

**CONF** = fonction d'optimisation activée en mode OPTI CONFORT, priorité au confort.

**ECO** = fonction d'optimisation activée en mode OPTI ECO, priorité aux économies.

**OFF** = fonction d'optimisation désactivée.

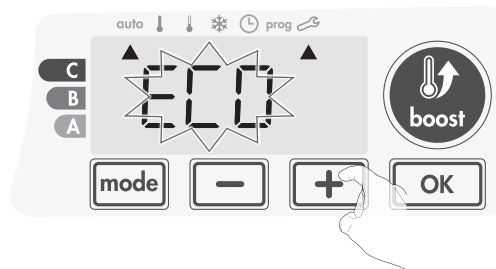

2- Appuyez sur **OK** pour valider et passer au réglage suivant. Pour sortir des réglages installateur, appuyez 3 fois sur **mode**.

## Code PIN de verrouillage

### • Présentation

Votre appareil de chauffage est protégé par un code de sécurité contre toute utilisation non autorisée. Le code PIN (Personal Identity Number - numéro d'identification personnel) est un code à quatre chiffres personnalisable qui, lorsqu'il est activé, interdit l'accès aux réglages suivants :

- Sélection du mode Confort : Accès au mode Confort interdit, seuls les modes Auto, Éco et Hors-gel sont accessibles.
- Modification des butées minimale et maximale de la plage de consigne Confort (la modification de la température Confort n'est donc pas possible en dehors de la plage de réglage autorisée).
- Modification de la programmation.
- Paramétrage de la détection d'ouverture de fenêtre.
- Réglage du niveau d'abaissement Éco.
- Réglage de la température de consigne Hors-gel.
- Choix du mode d'optimisation.

Lors de la première utilisation de la protection "verrouillage par code PIN", 3 étapes importantes sont nécessaires :

- 1 - **Initialisation du code PIN**, saisir le code PIN par défaut (0000) pour accéder à la fonction.
- 2 - **Activation du code PIN** pour verrouiller les réglages qui seront protégés par code PIN.
- 3 - **Personnalisation du code PIN**, remplacer (0000) par son code personnalisé à quatre chiffres.

### • Initialisation du code PIN

Par défaut, le code PIN n'est pas activé. **OFF** apparaît sur l'afficheur.

1- Le code PIN enregistré par défaut est 0000.

A l'aide de **-** ou **+** sélectionnez le chiffre 0. Celui-ci clignote, validez en appuyant sur **OK**.

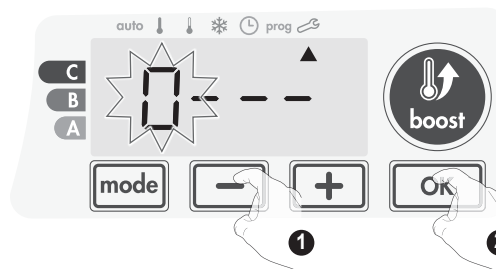

## Double fonction d'optimisation

### • Présentation

- **Double fonction d'optimisation, priorité au confort ou aux économies d'énergie, le choix vous est donné** : En fonction de différents paramètres : inertie de la pièce, température ambiante, température souhaitée, l'appareil calcule et optimise la programmation des périodes Confort et Économies (Éco) programmées :

- **En mode OPTI ECO (priorité aux économies)**, l'intelligence de l'appareil calcule le meilleur compromis afin de garantir un maximum d'économies d'énergie dans les phases de montée et de descente en température programmées.

Dans ce mode, on accepte une légère baisse du niveau de température en début et en fin de période confort, pour maximiser les économies d'énergie.

- **En mode OPTI CONFORT (priorité au confort)**, l'intelligence de l'appareil calcule le meilleur compromis afin de garantir un maximum de confort dans les phases de montée et de descente en température programmées.

Dans ce mode, on cherche à anticiper et maintenir la température confort durant les périodes de présence.

### • Choix du mode d'optimisation

Le mode OPTI CONFORT est activé par défaut.

L'inscription **OPTI** apparaît brièvement à l'écran puis en alternance avec le mode réglé **CONF**, **ECO** ou **OFF**.



2- Pour les chiffres restants, sélectionnez le chiffre 0 par appui sur **OK**.

Lorsque 0000 s'affiche, appuyez une nouvelle fois sur **OK** pour valider.

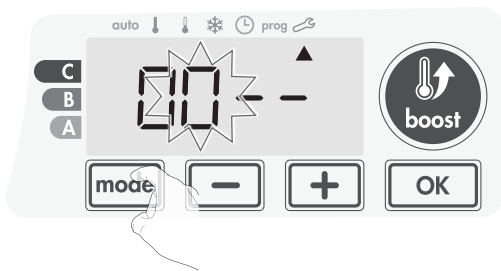

2- Le code 0000 s'affiche et le 1<sup>er</sup> chiffre clignote. A l'aide de **-** ou **+**, sélectionnez le chiffre souhaité puis appuyez sur **OK** pour le valider. Procédez de la même manière pour les 3 chiffres restants.

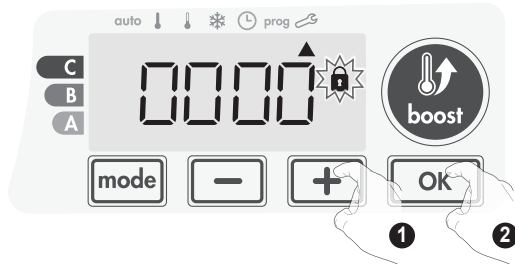

Le code PIN est initialisé, l'appareil vous propose automatiquement le réglage suivant : activation du code PIN.

## ● Activation/Désactivation du code PIN

1- **OFF** apparaît sur l'afficheur.

Appuyez sur **-** ou **+** pour activer le code PIN.

**On** apparaît sur l'afficheur.

**On** = code PIN activé

**OFF** = code PIN désactivé

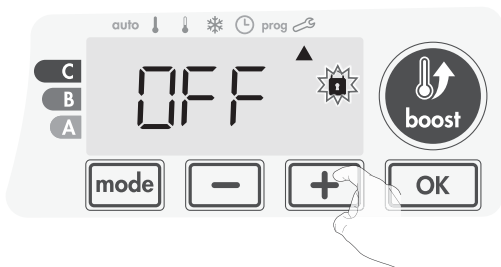

2- Appuyez sur **OK** pour valider et revenir à l'écran d'accueil des réglages installateur.

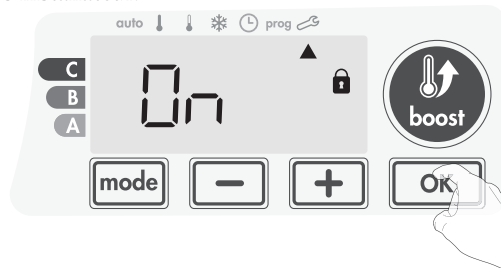

Le code PIN est désormais activé. Toute modification des réglages listés dans "Présentation" est impossible.

## ● Personnalisation du code PIN

Si vous venez d'activer le code PIN, suivez les étapes décrites ci-dessous.

Sinon, vous devez reproduire les étapes 1 et 2 d'initialisation ainsi que les étapes 1 et 2 d'activation avant de le personnaliser.

En effet, la personnalisation ne peut être faite qu'après avoir initialisé et activé le code PIN.

1- Lorsque **On** s'affiche, appuyez sur **OK** pendant au moins 5 secondes.

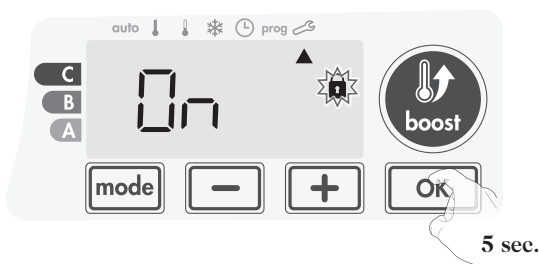

3- Appuyez sur **OK** pour valider. Le nouveau code est désormais enregistré.



4- Appuyez sur **OK** une nouvelle fois pour sortir du mode de paramétrage du code PIN et revenir à l'écran d'accueil des réglages installateur.

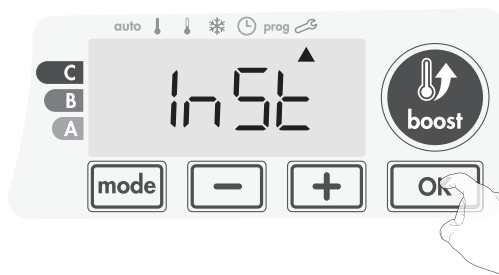

Appuyez 2 fois sur **mode** pour sortir des réglages installateur.

## Retour aux réglages usine

Si la protection par Code PIN est désactivée, vous pouvez remettre les paramètres utilisateurs et installateurs à leur valeur d'origine.

1- A partir du réglage du code PIN, appuyez sur **OK**. **rest** s'affiche 1 seconde.



2- **no** s'affiche. Appuyez sur **-** ou **+** pour sélectionner **YES**.

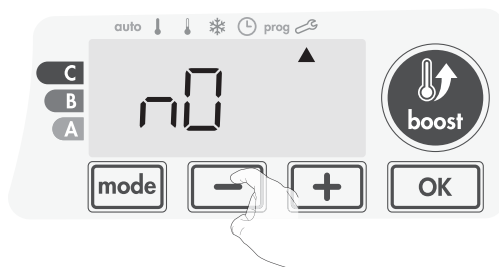

YES = Réinitialisation des réglages usine  
 NO = Réglages usine non réinitialisés

3-Appuyez 5 secondes sur **OK**. L'appareil retourne dans sa configuration d'origine et revient automatiquement à l'écran d'accueil des réglages installateur.

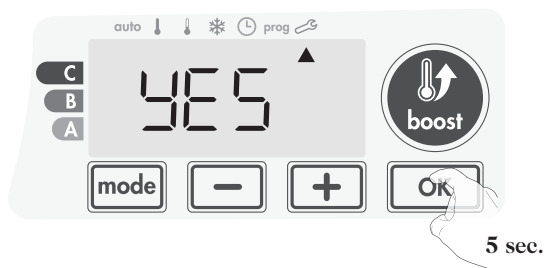

Les valeurs usine suivantes seront alors effectives :

Paramètres	Valeurs usine
<b>Fonctionnement</b>	
Consigne de température Confort	19°C
Durée du Boost	60 min.
Verrouillage clavier	Désactivé
<b>Réglages utilisateur</b>	
Rétro-éclairage	L3
Niveau d'abaissement Éco	-3,5°C

Paramètres	Valeurs usine
Température de consigne Hors-gel	7°C
Super Confort	Activé
Limitation basse de la température Confort	7°C
Limitation haute de la température Confort	30°C
Durée maximale du Boost autorisée	60 min.
Température maximum ambiante pour l'arrêt automatique du Boost	35°C

<b>Réglages installateur</b>	
Détection automatique d'ouverture de fenêtre	Activée
Double fonction d'optimisation	Opti confort
Protection par code PIN	Désactivée
Valeur du code PIN	0000

Appuyez 2 fois sur **mode** pour sortir des réglages installateur.

# Réglages Expert

## Accès

Vous accédez aux réglages expert en 5 étapes.  
 A partir du mode Auto, Confort, Éco ou Hors-gel :

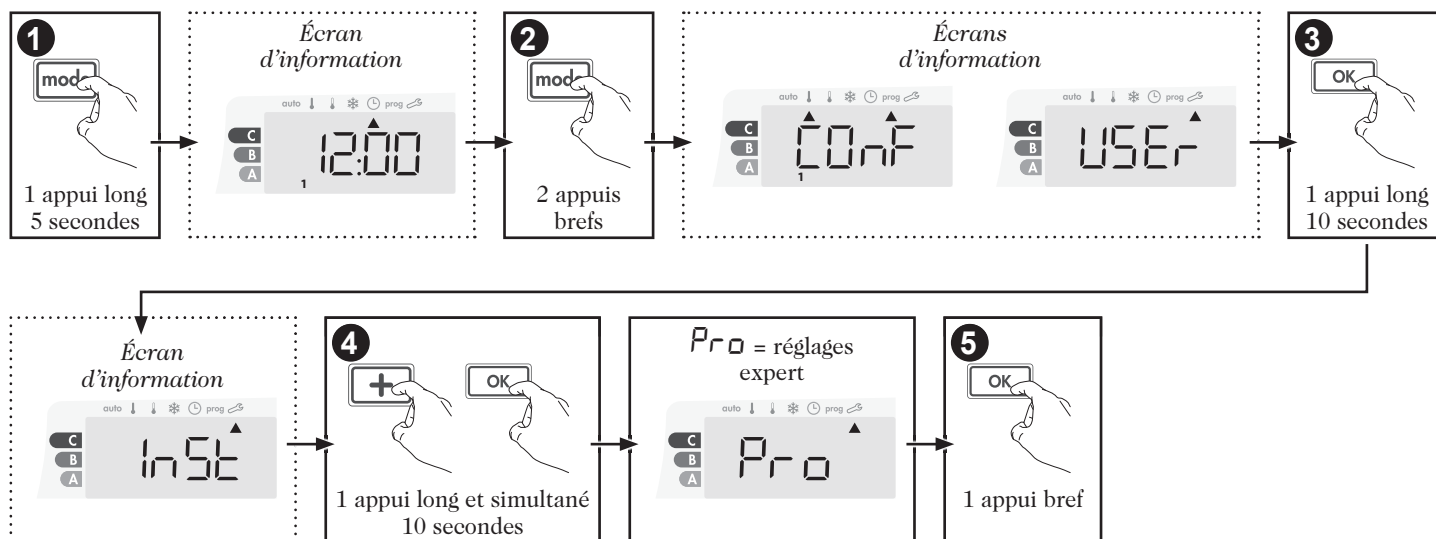

## Étalonnage de la sonde de température ambiante

### ● Présentation

**Important :** cette opération est réservée aux installateurs professionnels uniquement, toute modification erronée entraînerait des anomalies de régulation.

Dans quel cas ? Si la température obtenue dans la pièce (par un thermomètre fiable) est différente d'au moins 1 ou 2 degrés de la température de consigne que vous demandez sur l'appareil.

L'étalonnage permet d'agir uniquement sur la mesure de la température par la sonde de l'appareil de façon à compenser un écart éventuel, de +5°C à -5°C par pas de 0,1°C.

## ● Étalonnage de la sonde

### 1- Si l'écart de température est négatif, exemple :

Température de consigne (ce que vous souhaitez) = 20°C.  
Température ambiante (ce que vous lisez sur un thermomètre fiable) = 18°C.  
Écart mesuré = - 2°C.

**Important :** Avant de procéder à l'étalonnage, il est conseillé d'attendre 4h après une modification de la température de consigne pour être sûr que la température ambiante soit stabilisée.

Pour corriger l'écart, procédez comme suit :

Lecture de la température sonde = 24°C.  
(La température mesurée est souvent différente et plus élevée que la température de consigne).



Diminuez de 2°C la température mesurée par la sonde à l'aide de la touche **-**.

Dans notre exemple la température mesurée par la sonde passe de 24°C à 22°C.

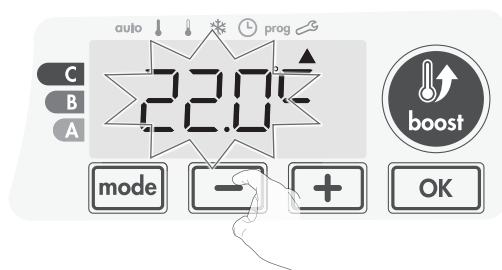

### 2- Si l'écart de température est positif, exemple :

Température de consigne (ce que vous souhaitez) = 19°C.  
Température ambiante (ce que vous lisez sur un thermomètre fiable) = 21°C.  
Écart mesuré = +2°C.

Pour corriger l'écart, procédez comme suit :

Lecture de la température sonde = 21°C.  
(La température mesurée est souvent différente et plus élevée que la température de consigne).



Augmentez de 2°C la température mesurée par la sonde à l'aide de la touche **+**.

Dans notre exemple la température mesurée par la sonde passe de 21°C à 23°C.

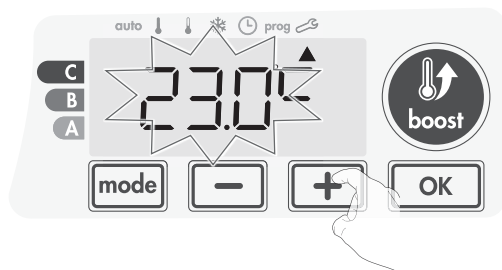

Appuyez sur **OK** pour valider.

**ELEC** s'affiche. Il s'agit d'un paramètre réservé à la production déjà réglé en usine, ne pas le modifier. Appuyez 3 fois sur **mode** pour sortir des réglages expert.

Des écrans d'informations apparaissent à chaque appui sur **mode**. Ce sont également des paramètres réglés en usine, ne pas les modifier. Toute modification entraînerait des anomalies de régulation.

## ● Remise à zéro de l'étalonnage de la sonde

Pour mettre la valeur de la correction à "0", procédez comme suit :

1- Lorsque la température relevée par la sonde s'affiche, effectuez un appui sur **-** ou **+** pendant au moins 3 secondes.

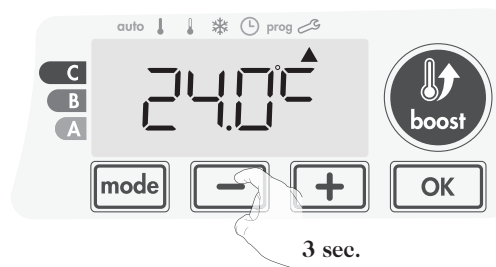

2- Appuyez sur **OK** pour valider. Pour sortir des réglages expert, appuyez 3 fois sur **mode**.

## Délestage et coupure d'alimentation

### Délestage par fil pilote uniquement

Un gestionnaire d'énergie ou un délesteur évite en cas de surconsommation un déclenchement du disjoncteur général (exemple : fonctionnement simultané de vos différents appareils électroménagers et autres).

Cela vous permet de réduire la puissance souscrite et donc d'optimiser votre abonnement avec votre fournisseur d'énergie.

Les appareils de chauffage MARINIÈRE Energie sont conçus pour fonctionner avec les systèmes de délestage par fil pilote.

Les ordres envoyés par le fil pilote sont exécutés par l'électronique de gestion du sèche-serviettes qui appliquera la consigne correspondant à l'ordre envoyé.

L'ordre Arrêt (veille) correspond au délestage, à réception de cet ordre, l'appareil passe en "Veille du chauffage" et revient ensuite au mode initial.

### Autre type de commande à distance par coupure d'alimentation



**Important :** L'alimentation du produit ne devrait être interrompue qu'en cas d'intervention sur l'installation électrique. La fonction délestage ne doit pas être réalisée par un système additionnel de coupure mécanisée (contacteur,...) de l'alimentation. Contrairement à la commande par fil pilote, le délestage par coupure mécanisée fréquente de l'alimentation peut provoquer une dégradation de l'appareil, selon la qualité des éléments de commutation employés. Ce type de détérioration ne serait pas pris en charge par la garantie du fabricant.

Si des mises à l'arrêt ou en veille à distance doivent être opérées de manière fréquente, il est impératif d'utiliser le fil pilote (voir paragraphe précédent Délestage par fil pilote uniquement)

## En cas de coupure de courant, réserve de marche

- Pour les coupures brèves inférieures à 16h, le sèche-serviettes redémarre tout seul et vous n'avez rien à faire. L'ensemble des paramètres de réglages ainsi que l'horloge sont sauvegardés. Au retour du courant, votre sèche-serviettes retrouvera tous les réglages effectués avant l'interruption (température de consigne, mode de fonctionnement, Boost, etc.) et la valeur de l'horloge. Il redémarrera dans le mode qui était actif avant l'interruption.
- Si le Super Confort était activé avant la coupure, alors la mise en chauffe rapide sera activée jusqu'à ce que l'écart entre la température de pièce et la température demandée soit réduit (voir page 10).
- Si le Boost était enclenché avant la coupure, alors la mise en chauffe rapide sera activée jusqu'à la fin du décompte restant (voir page 10).
- Pour les coupures supérieures à 16h, vérifiez la mise à l'heure. Tous les autres réglages effectués sont automatiquement sauvegardés et ce, de façon permanente.

# Que faire en cas de problèmes

## Aide au diagnostic

### • Corps de chauffe

#### Différence de température sur une zone du corps de chauffe :

- Les surfaces des différentes zones de l'appareil de chauffage peuvent présenter, en fonctionnement normal, des différences de température plus ou moins perceptibles au toucher selon les modes d'utilisation.
- Ceci tout en respectant les exigences de sécurité et de performance applicables au produit considéré.
- Par exemple, le dernier tube situé en haut du sèche-serviettes est souvent moins chaud que les autres, en effet, lorsque le fluide monte en température, il se dilate dans le corps de chauffe, ce qui nous impose de ne pas le remplir en totalité.

#### L'appareil ne chauffe pas :

- Vérifiez la position du disjoncteur/fusible de protection de l'alimentation sur votre tableau électrique.
- Vérifiez le mode de fonctionnement actif (voir page 9), vous pouvez être en "Veille du chauffage" ou en mode Auto avec un ordre arrêté imposé par le gestionnaire d'énergie (voir page 14).
- Vérifiez la température de la pièce à l'aide d'un thermomètre : si elle est élevée, l'appareil a atteint la température de consigne souhaitée, il est donc normal qu'il ne chauffe plus.
- Coupez l'alimentation du produit pendant 5 secondes en actionnant le disjoncteur du circuit d'alimentation au tableau électrique.

#### La température ambiante n'est pas suffisante, l'appareil ne chauffe pas assez :

- Vérifiez le mode de fonctionnement actif (voir page 9) vous pouvez être dans un mode Éco, Hors-gel ou en mode Auto avec un abaissement imposé par le gestionnaire d'énergie. Passez en mode Confort permanent.
- Vérifiez la consigne de température active et augmentez la si besoin (voir page 11).
- Si le problème persiste, vérifiez le dimensionnement du sèche-serviettes par rapport à la dimension et à l'isolation de la salle de bains.

#### L'appareil chauffe en permanence et est très chaud en surface :

- En fonctionnement, il est normal que la surface de l'appareil soit chaude, conformément à la norme NF Électricité Performance \*\*\*, la température maximale de surface étant limitée.
- Vérifiez que la soufflerie située en bas du sèche-serviettes ne soit pas influencée par un courant d'air.
- Vérifiez que la température de consigne n'ait pas été modifiée.
- Si le problème persiste, vérifiez le dimensionnement du sèche-serviettes par rapport à la dimension et à l'isolation de la salle de bains.

#### Plusieurs situations peuvent générer un léger claquement métallique.

- L'appareil est fixé sur une paroi irrégulière.
- L'appareil est fixé sur une paroi non isolée.
- L'appareil est dans un courant d'air froid.
- L'appareil est mal positionné dans les pattes de fixation.
- Mise en chauffe ou changement brutal de température.

### • Régulation / soufflerie

#### La température ambiante est inférieure à la température de consigne :

- Vérifiez la programmation. Vous êtes peut-être dans une période Éco programmée.
- Vérifiez que l'heure indiquée corresponde à l'heure courante.
- Sinon, coupez l'alimentation du produit pendant 5 secondes en actionnant le disjoncteur du circuit d'alimentation au tableau électrique puis réenclenchez.

#### La température ambiante mesurée par un thermomètre ne correspond pas à la température de consigne après plusieurs heures.

- Un décalage est toujours possible, vous pouvez affiner le réglage de l'appareil (voir page 21).

#### L'appareil ne chauffe plus alors que le témoin de chauffe est allumé :

- Le témoin de chauffe est allumé, l'appareil reste froid, contactez votre revendeur.

#### Après une chute de température consécutive à l'ouverture d'une fenêtre, l'appareil ne passe pas en mode Hors-gel :

- Vérifiez que le mode automatique de la détection d'ouverture de fenêtre est bien activé (voir page 19).
- Vérifiez l'emplacement de votre sèche-serviettes (voir page 13).
- Vérifiez que l'écart de température entre l'air de la pièce et l'air de l'extérieur est significatif.

#### L'appareil passe automatiquement en mode Éco ou Hors-gel alors que les fenêtres sont fermées :

- Si l'appareil est relié à une centrale de programmation par fil pilote, vérifiez la programmation de la centrale.
- Désactivez le mode automatique de détection d'ouverture de fenêtre (voir page 19).

#### L'appareil est programmé et vous observez un décalage entre le mode actif Confort ou Éco et votre besoin :

- La fonction d'optimisation peut générer de légers décalages pour garantir le niveau de confort au bon moment ou pour faire des économies d'énergie en anticipant légèrement un passage en Éco.

#### La soufflerie s'arrête prématurément :

- Vérifiez si le filtre n'est pas obstrué par la poussière et, au besoin, nettoyez-le (voir page 24).
- Vérifiez si la température de la pièce n'est pas trop élevée. Dans ce cas, la soufflerie s'arrête automatiquement.
- Si votre logement se situe au dessus d'une altitude de 1000m, cette dernière pouvant provoquer une augmentation de la température d'air en sortie de l'appareil, la soufflerie s'arrête prématurément. Ceci n'endommagera pas le produit.

#### ErE s'affiche sur l'écran :

- Coupez l'alimentation du produit pendant 5 secondes en actionnant le disjoncteur du circuit d'alimentation au tableau électrique.

#### FlEt s'affiche sur l'écran :

- Le filtre est obstrué par la poussière. Nettoyez-le ou remplacez-le.

#### -- s'affiche sur l'écran, l'appareil est en arrêt du chauffage :

- Vérifiez si votre gestionnaire d'énergie ou votre programmeur est sur arrêt du chauffage.

#### L'appareil est en mode Auto mais les ordres de programmation ne sont pas exécutés par l'appareil :

- Vérifiez que le gestionnaire d'énergie ou le programmeur est en bon état de marche, vous reporter à sa notice d'utilisation.
- Changez les piles du gestionnaire d'énergie ou du programmeur si celui-ci en comporte.

#### Aucun symbole n'apparaît sur l'afficheur :

- Vérifiez si le commutateur est sur I.
- Vérifiez la position du disjoncteur/fusible de protection de l'alimentation sur votre tableau électrique.

#### Vous souhaitez augmenter ou diminuer la température de consigne mais l'appui sur une touche du clavier est sans effet.

- Si le symbole cadenas est affiché, le verrouillage clavier est activé.

Déverrouillez le clavier comme indiqué dans la notice, paragraphe sécurité enfants (voir page 11).

- Vérifiez les modifications, restrictions des réglages température (voir page 17).

**Vous vous êtes trompés dans le paramétrage des réglages :**

- Retournez simplement au paramétrage usine comme expliqué, paragraphe "Retour aux réglages usine" pages 18 et 20.

Si le problème persiste, contactez votre installateur.

# Informations Techniques

## Entretien

### • Entretien et nettoyage du sèche-serviettes

Avant toute action d'entretien, arrêtez l'appareil par appui sur le bouton (commutateur).

L'appareil peut être nettoyé avec un chiffon humide ; ne jamais utiliser de produits abrasifs ni de solvants.

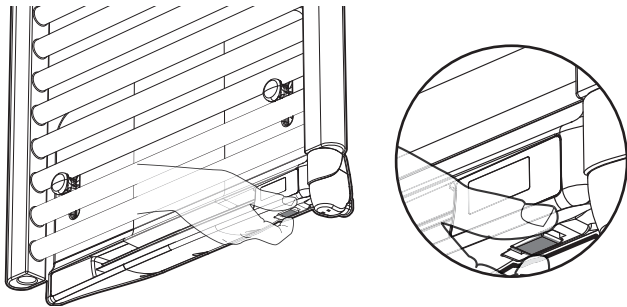

### • Entretien et nettoyage du filtre anti-poussière

La soufflerie est équipée d'un filtre anti-poussière amovible qui retient les impuretés de l'air aspirées dans la pièce.

Lorsque le filtre est saturé, l'accumulation de poussière peut provoquer son arrêt.

En mode Boost, l'inscription **F I L T E** apparaît sur l'afficheur.



Avant toute opération de retrait du filtre, arrêtez l'appareil en appuyant sur le bouton (commutateur) situé au dessous de la soufflerie.

Pour nettoyer le filtre, procédez dans l'ordre suivant :

1- Tirez la languette du filtre par le côté droit ou le côté gauche puis sortez-le de son logement.

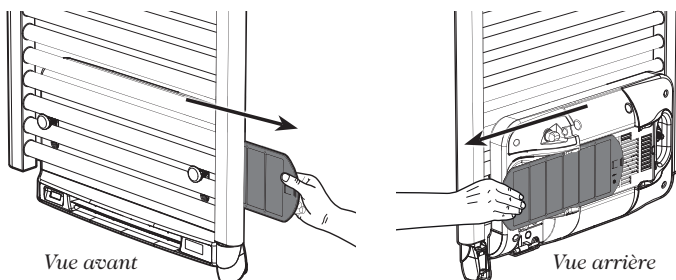

2- Utilisez un aspirateur pour éliminer la poussière déposée sur le filtre. Si le filtre est très sale, lavez-le sous le robinet d'eau avec une éponge humide. Après avoir lavé le filtre, laissez-le bien sécher.

**Important : il est recommandé de nettoyer le filtre au moins une fois par mois sauf si l'inscription **F I L T E** s'affiche sur l'écran prématurément.**

3- Une fois nettoyé et séché, remettez le filtre dans son logement en l'insérant dans les glissières.

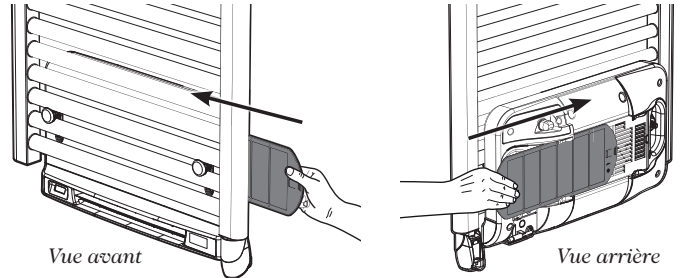

## Étiquette produit

L'étiquette produit est la carte d'identité de votre appareil. Elle contient tous les renseignements nécessaires à sa traçabilité dans le temps.

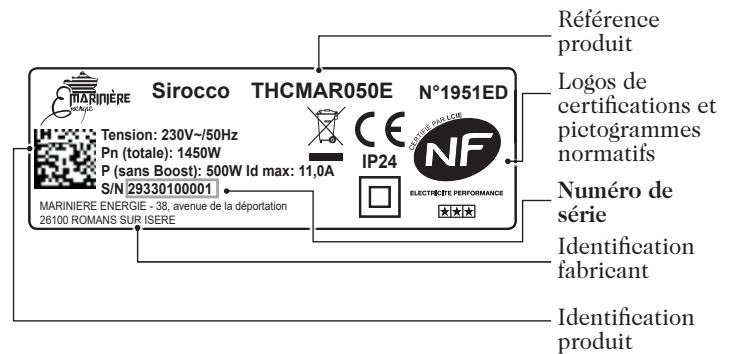
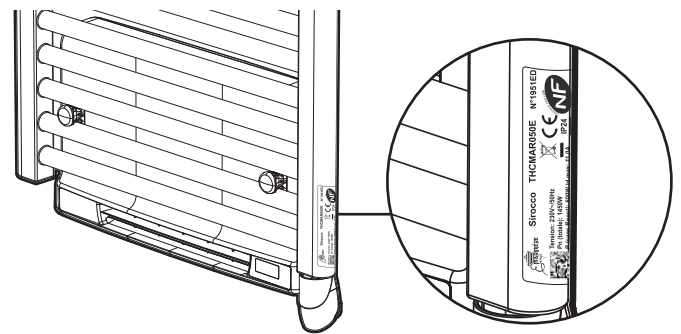

**Important :** le numéro de série permet au fabricant d'identifier votre appareil.

Si vous contactez votre installateur au sujet du produit que vous venez d'acquérir, munissez vous préalablement des références de votre sèche-serviettes.

**Veillez à conserver la notice même après l'installation du produit.**



## Caractéristiques dimensionnelles

Référence	Puissance du sèche-serviettes + puissance nominale de la soufflerie/résistance PTC (W)	Hauteur acier (mm)	Hauteur totale (mm)	Largeur (mm)	Prof.** (mm)	Nombre d'espaces serviettes
THCMAR050E	500 + 1000*	860	927	508	105	2

\* Résistance PTC à puissance auto-adaptative de 850W à 1000W max. selon environnement.

\*\* Profondeur de l'appareil posé au mur : ajustable de +0 à +6mm.

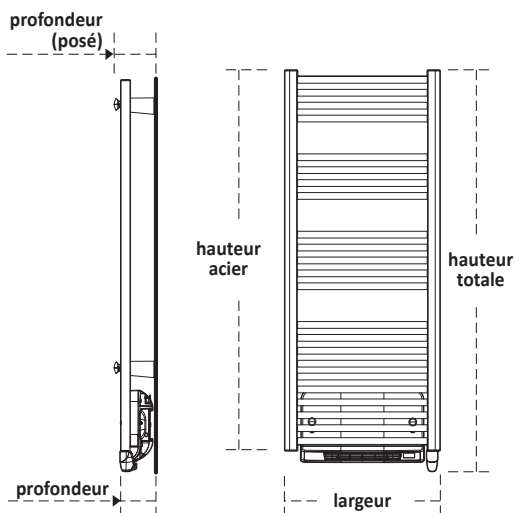

## Déclaration de conformité :

Nous déclarons sous notre seule responsabilité que les produits présentés dans cette notice satisfont aux exigences essentielles des directives et normes suivantes :



### - Appareil de chauffage :

- RED 2014/35/UE :

- Article 3.1a (Sécurité) : EN60335-1 / EN60335-2-30 / EN60335-2-43/ EN62233 ;

- Article 3.1b (CEM) : ETSI EN301489-1 / ETSI EN301489-3 ;

- Article 3.2 (RF) : ETSI EN 300328-1 ;

- ERP 2009/125/CE ;

- Règlement 2015/1188/UE ;

- Directive RoHS 2011/65/UE, modifiée par les Directives 2015/863/UE et 2017/2102/UE : EN50581.

Le symbole , apposé sur le produit, indique l'obligation de le retourner, en fin de vie, à un point de collecte spécialisé, conformément à la directive DEEE 2012/19/UE. En cas de remplacement, vous pouvez également le retourner à votre distributeur. En effet, ce produit n'est pas un déchet ménager ordinaire. Gérer ainsi la fin de vie de ce produit nous permet de préserver notre environnement et de limiter l'utilisation des ressources naturelles.



Points de collecte sur [www.quefairedemesdechets.fr](http://www.quefairedemesdechets.fr)  
Privilégiez la réparation ou le don de votre appareil !

## Caractéristiques techniques

### Caractéristiques générales :

- Tension de service : 230V +/-10% 50Hz.
- Commutateur Marche/Veille du chauffage : 10000 cycles homologués.
- Fréquences radio : 2,4035 Ghz/ 2,4055 Ghz / 2,4075 Ghz.
- Puissance radio transmise maximum : <1mW.
- Consommation en Veille du chauffage : <1W.
- Sécurité anti-surchauffe intégrée.

### Module soufflerie intégrée :

- Sécurité anti-surchauffe intégrée.
- Résistance PTC à puissance auto-adaptative de 850W à 1000W max. selon environnement.

### Commande thermoplongeur classe II :

- Puissance maximale selon plaque signalétique
- Dispositif de commande au 0 de tension.
- Régulation électronique PID à microprocesseur.

### Environnement :

- Classe II, IP24.
- Température de fonctionnement : 0°C à +40°C.
- Température de stockage : -20°C à +65°C.
- Sonde de température électronique NTC.

### Fonctions :

- Réglage de la température de consigne Confort de +7°C à +30°C environ.
- Sauvegarde des réglages en cas de coupure secteur.
- Fil pilote 6 ordres.

### Informations :

#### Plaque signalétique :

- Id max = intensité maximale au démarrage.
- In = intensité nominale. cette intensité varie en fonction de la température et des conditions de fonctionnement.



# Exigences d'informations applicables aux dispositifs de chauffage décentralisés électriques

Caractéristique	Symbole	Valeur	Unité
<b>Puissance thermique</b>			
Puissance thermique nominale	$P_{nom}$	1450W*	kW
		1,45	
Puissance thermique minimale (indicative)	$P_{min}$	1450W*	kW
		1,45	
Puissance thermique maximale continue	$P_{max,c}$	1450W*	kW
		1,45	
<b>Consommation d'électricité auxiliaire</b>			
À la puissance thermique nominale	$el_{max}$	Néant	kW
À la puissance thermique minimale	$el_{min}$	Néant	kW
En mode veille	$el_{SB}$	0	kW
<b>Caractéristique</b>			<b>Unité</b>
<b>Type d'apport de chaleur, pour les dispositifs de chauffage décentralisés électriques à accumulation uniquement</b>			
Contrôle thermique manuel de la charge avec thermostat intégré			NON
Contrôle thermique manuel de la charge avec réception d'informations sur la température de la pièce et/ou extérieure			NON
Contrôle thermique électronique de la charge avec réception d'informations sur la température de la pièce et/ou extérieure			OUI
Puissance thermique réglable par ventilateur			NON
<b>Type de contrôle de la puissance thermique/de la température de la pièce</b>			
Contrôle de la puissance thermique à un palier, pas de contrôle de la température de la pièce			NON
Contrôle à deux ou plusieurs paliers manuels, pas de contrôle de la température de la pièce			NON
Contrôle de la température de la pièce avec thermostat mécanique			NON
Contrôle électronique de la température de la pièce			NON
Contrôle électronique de la température de la pièce et programmateur journalier			NON
Contrôle électronique de la température de la pièce et programmateur hebdomadaire			OUI
<b>Autres options de contrôle</b>			
Contrôle de la température de la pièce, avec détecteur de présence			NON
Contrôle de la température de la pièce, avec détecteur de fenêtre ouverte			OUI
Option contrôle à distance			NON
Contrôle adaptatif de l'activation			OUI
Limitation de la durée d'activation			NON
Capteur à globe noir			NON
<b>Coordonnées de contact</b>			
MARINIÈRE ENERGIE - 38, avenue de la déportation - 26100 ROMANS SUR ISERE			

\* Résistance PTC à puissance auto-adaptative de 850W à 1000W selon environnement.





MARINIÈRE ENERGIE  
38, avenue de la déportation  
26100 ROMANS SUR ISERE  
Tél/SAV: +33 (0)4 75 05 41 89

